

# KALASHNIKOV

Искусство в деталях.  
Надежно.

БЫТОВЫЕ СПЛИТ-СИСТЕМЫ  
МУЛЬТИЗОНАЛЬНЫЕ  
СИСТЕМЫ

2024



**«Самое сложное — сделать просто»**

*Михаил Тимофеевич Калашников*

## ЛЕГЕНДА XX ВЕКА

Продолжая традиции качества, KALASHNIKOV воплощает в себе надежность, функциональность и безотказность.

Наша миссия – сделать оборудование, произведенное в России, синонимом идеальной конструкторской работы, бескомпромиссного качества и долговечности.

# СОДЕРЖАНИЕ

Бытовые сплит-системы.....	2
Мультизональные системы.....	20
Комбинации наружных блоков .....	23
Технологии .....	38
Наружные блоки VRF-систем.....	52
Внутренние блоки VRF-систем.....	86
Комплект для подключения испарителя (DX-KIT).....	120
Электрические подключения .....	126
Длины трасс.....	128
Дозаправка хладагента .....	134
Аксессуары .....	135
Программа подбора мультизональных VRF-систем .....	144
Номенклатура блоков.....	145
Ассортимент бренда KALASHNIKOV.....	146



## БЫТОВЫЕ СПЛИТ-СИСТЕМЫ

Бытовые сплит-системы KALASHNIKOV — новое направление в развитии ассортиментной линейки. Выполненные из высококачественных материалов и комплектующих, наши сплит-системы отличаются исключительной надежностью и технологичностью и помогут создать комфортную и безопасную атмосферу в любом помещении: квартире, загородном доме, современном лофте или апартаментах.

В линейке представлено три сплит-системы, две из которых инверторного типа и одна классического, каждая из них обладает несомненными достоинствами и отвечает самым высоким требованиям безопасности и комфорта!



## Серия ГАЛС

Революционные технологии  
и актуальный дизайн

### Серия ГАЛС Тепловой инвертор



Высокий класс энергоэффективности



Бережное рассеивание воздушного потока



Объемное распределение воздуха

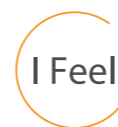

Персональный комфорт



Гидрофобное покрытие теплообменника Golden Fin со 100% защитой от коррозии



Ионизатор воздуха

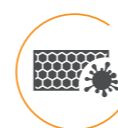

Антибактериальный фильтр

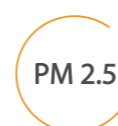

Высокоэффективный фильтр PM 2.5



Семь скоростей вращения вентилятора



Возможность подключения USB Wi-Fi модуля

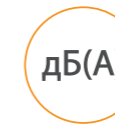

Низкий уровень шума от 21 дБ(А)



Работа на обогрев до -25°C



Экологичный озоносберегающий хладагент

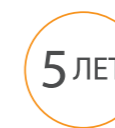

5 ЛЕТ Гарантия



Забота о животных и растениях: автоматическое поддержание температуры +8°C

Встроенный уровень в монтажную пластину

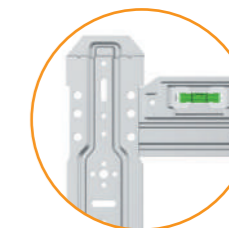

Пульт



Внешний блок



# FULL DC INVERTER

## серия ГАЛС

# ИСКУССТВО В ДЕТАЛЯХ.

## НАДЕЖНО

Флагман в линейке сплит-систем выполнен из высококачественных материалов премиального уровня и оснащен революционными технологиями последнего поколения.

Лаконичный изысканный дизайн внутреннего блока скрывает мощную технологичную начинку с исключительной функциональностью и надежностью в каждой детали.

- Два режима работы: с открытой горизонтальной заслонкой (как классическая сплит-система) и с закрытой горизонтальной заслонкой (с бережным распределением воздушного потока).
- Семь скоростей вращения вентилятора обеспечивают более точную настройку воздушного потока.
- 2500 микроотверстий в горизонтальной жалюзи в режиме бережного распределения воздушного потока обеспечивают исключительную заботу о здоровье всех членов семьи, избавляет от простуд и заложенности носа, связанных с активным использованием кондиционера в летнее время.

A++

Серия ГАЛС имеет высокий европейский класс энергоэффективности A++ и помогает сократить затраты на электроэнергию.

Golden Fin

Поверхность теплообменников обработана специальным гидрофобным покрытием Golden Fin, гарантированно обеспечивающим 100% защиту теплообменника от коррозии, увеличивая срок службы в два раза.

PM 2.5

Анти-PM2.5 фильтр стоит на страже качества воздуха. Он удаляет не только пыль, но и мельчайшие частицы PM2.5, от которых сложно избавиться даже во время влажной уборки.

Создавая серию ГАЛС, мы позаботились не только о клиенте, но и простоте монтажа и удобстве в обслуживании кондиционера:



В монтажную пластину встроен уровень для простоты размещения кондиционера на стене

На корпусе внутреннего блока имеются наружные защелки для быстрого доступа к инженерным частям кондиционера

Быстросъемная плата управления для быстрого и комфортного проведения ремонтных работ

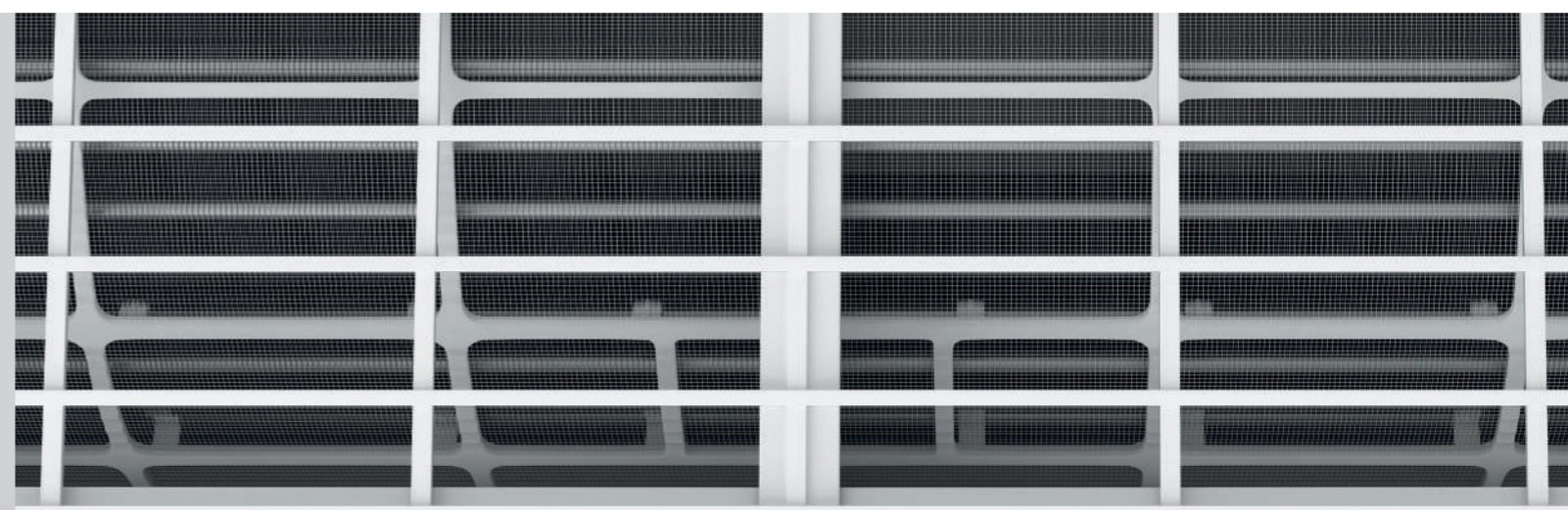

## ТЕХНИЧЕСКИЕ ХАРАКТЕРИСТИКИ

Модель		KVAC-I-09IN-G1 KVAC-I-09OD-G1	KVAC-I-12IN-G1 KVAC-I-12OD-G1	KVAC-I-18IN-G1 KVAC-I-18OD-G1	
Производительность, Вт	Охлаждение	2800 (600-4000)	3700 (800-4100)	5400 (1300-5900)	
	Обогрев	3200 (800-4200)	3800 (1000-4200)	5600 (1300-6000)	
Потребляемая мощность, Вт	Охлаждение	780 (100-1200)	1180 (100-1600)	1650 (290-2100)	
	Обогрев	840 (200-1200)	1100 (300-1600)	1550 (250-1800)	
Энергоэффективность, кВт	Охлаждение	EER	3,58	3,14	3,27
		SEER/Класс	7,5 / A++	7,0 / A++	7,0 / A++
	Обогрев	COP	3,8	3,45	3,61
		SCOP/Класс	4,2 / A+	4,1 / A+	4,1 / A+
Рабочий ток, А	Охлаждение	3,7 (0,56-5,32)	5,5 (0,7-7,8)	7,3 (2,2-9,3)	
	Обогрев	4,0 (1,02-5,32)	5,9 (1,5-8,0)	6,9 (2,0-8,0)	
Электропитание		1 фаза, 220-240В, 50Гц.			
Сторона подключения		Наружный блок			
Максимальная длина фреонапровода, м		20			
Максимальный перепад высот, м		10			
Минимальная длина трассы, м		3			
Длина трубы без дозоправки, м		5			
Диаметры труб, мм (дюймы)	Газ	9,52 (3/8")	9,52 (3/8")	12,70 (1/2")	
	Жидкость	6,35 (1/4")	6,35 (1/4")	6,35 (1/4")	
Диаметр дренажной трубы, мм		16,9			
<b>Внутренний блок</b>		<b>KVAC-I-09IN-G1</b>	<b>KVAC-I-12IN-G1</b>	<b>KVAC-I-18IN-G1</b>	
Количество скоростей вентилятора		7			
Осушение, л/ч		1,3	1,7	2,5	
Расход воздуха (по скоростям), м3/ч		650/620/570/515 /460/385/325	650/620/570/515 /460/385/325	900/850/800/750 /650/550/450	
Уровень звукового давления (по скоростям)	дБ(A)	21/26/30/33/37/40/43	21/26/30/33/37/40/43	24/29/34/37/42/45/48	
Размеры (Ш x В x Г), мм	Без упаковки	768x299x201	768x299x201	1004x320x223	
	В упаковке	831x371x282	831x371x282	1070x385x312	
Вес (нетто), кг		7,5	8	11	
Вес (брутто), кг		10	11	14	
<b>Наружный блок</b>		<b>KVAC-I-09OD-G1</b>	<b>KVAC-I-12OD-G1</b>	<b>KVAC-I-18OD-G1</b>	
Компрессор	Торговая марка	GMCC	GMCC	SANYO	
	Тип	Роторный			
Хладагент/Заводская заправка, г		R32/550	R32/600	R32/1030	
Дополнительная заправка, г/м		20			
Расход воздуха, м³/ч		1800	1800	2800	
Уровень звукового давления, дБ(A)		61	62	62	
Размеры (Ш x В x Г), мм	Без упаковки	708x530x258	708x530x258	785x548x281	
	В упаковке	825x595x345	825x595x345	903x615x382	
Вес (нетто), кг		23	22	28,5	
Вес (брутто), кг		26	25	31	
Диапазон рабочих температур наружной окружающей среды, °C	Охлаждение	-15 ~ +48			
	Обогрев	-25 ~ +32			

## СХЕМА ПОДКЛЮЧЕНИЯ СИЛОВОГО КАБЕЛЯ

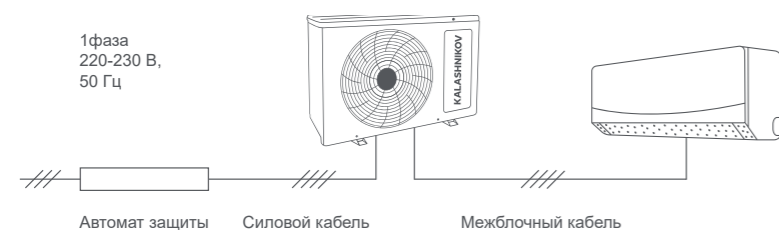

Модель	Силовой кабель	Автомат защиты	Кабель межблочный
KVAC-I-09IN-G1	3 x 2,5	10	5 x 1,5
KVAC-I-12IN-G1	3 x 2,5	10	5 x 1,5
KVAC-I-18IN-G1	3 x 2,5	16	5 x 1,5

## ГАБАРИТНЫЕ РАЗМЕРЫ ВНУТРЕННЕГО БЛОКА

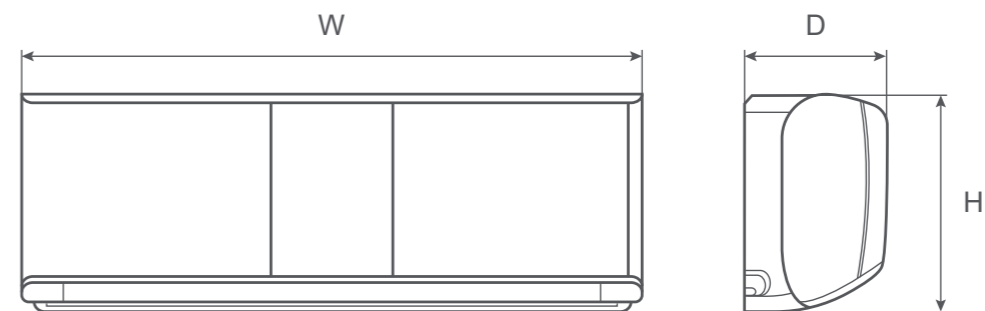

Модель	Габариты WxHxD (мм)
KVAC-I-09IN-G1 KVAC-I-12IN-G1	768x299x201
KVAC-I-18IN-G1	1004x320x223

## РАЗМЕР МОНТАЖНЫХ ПЛАСТИН

KVAC-I-09IN-G1; KVAC-I-12IN-G1

KVAC-I-18IN-G1

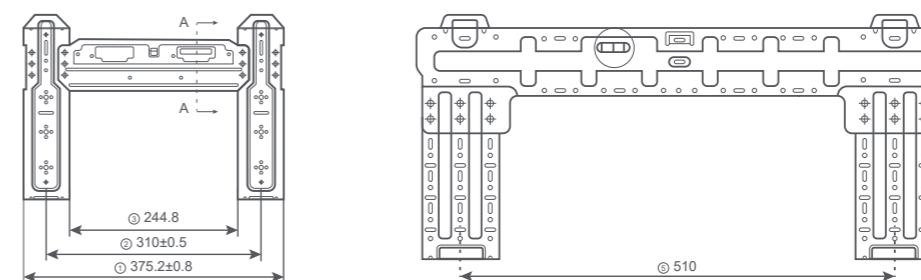

## ГАБАРИТНЫЕ РАЗМЕРЫ ВНЕШНЕГО БЛОКА

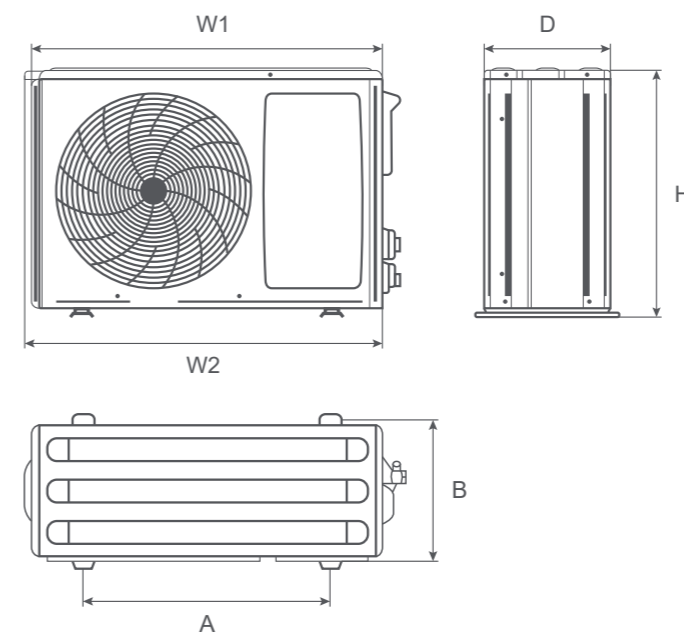

Модель	Габариты W1(W2)xHxD (мм)	A (мм)	B (мм)
KVAC-I-09OD-G1 KVAC-I-12OD-G1	708 (780) x 530 x 258	480	283
KVAC-I-18OD-G1	785 (867) x 548 x 281	545	315

## Серия ФОРПОСТ

### Инверторная сплит-система

#### НАДЕЖНЫЕ ТЕХНОЛОГИЧНЫЕ РЕШЕНИЯ И ИСКЛЮЧИТЕЛЬНАЯ ЗАБОТА О КАЧЕСТВЕ ВОЗДУХА!

Кондиционер инверторного типа с роторным компрессором марки GREE оснащен всеми основными функциями для комфортного охлаждения помещения.

- Серия ФОРПОСТ имеет высокий европейский класс энергоэффективности A++, что позволяет снизить ваши затраты на электроэнергию.
- Встроенный нано-фотокаталитический фильтр очищает воздух от неприятных запахов и вредных газов, таких, как аммиак и сероводород.
- Полезная функция самоочистки очищает теплообменник внутреннего блока от скопившейся пыли и прочих загрязнений.
- Низкий уровень шума от 22 дБ(А) позволяет оставлять кондиционер включенным в ночное время и обеспечивает комфортный сон.
- Уверенная работа кондиционера в режиме охлаждения и обогрева при температуре наружного воздуха от -15 °С.
- Увеличенный срок гарантийного обслуживания 5 лет.

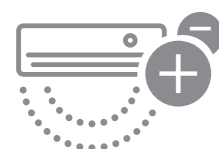

ВСТРОЕННЫЙ ГЕНЕРАТОР ХОЛОДНОЙ ПЛАЗМЫ ВЫРАБАТЫВАЕТ АКТИВНЫЕ ИОНЫ ВОДОРОДА И КИСЛОРОДА, КОТОРЫЕ СОЕДИНЯЮТСЯ В ВОЗДУХЕ С ВРЕДНЫМИ ВЕЩЕСТВАМИ, БАКТЕРИЯМИ И ВИРУСАМИ. СВЯЗАННЫЕ ВМЕСТЕ, ОНИ ОСЕДАЮТ НА ПОВЕРХНОСТИ И С КОНДЕНСАТОМ УДАЛЯЮТСЯ ИЗ КОНДИЦИОНЕРА.

- Стильный и надежный внутренний блок оснащен функцией 4D Air Flow, которая позволяет регулировать направление воздушного потока вверх – вниз и вправо – влево. Благодаря этому, происходит равномерное распределение воздуха по всей площади помещения, исключая «слепые» зоны.
- Семь скоростей вращения вентилятора обеспечивают более точную настройку воздушного потока.
- Современный пульт дистанционного управления имеет встроенный датчик температуры высокой точности, что позволяет охлаждать помещение до заданной температуры в месте нахождения пульта дистанционного управления.
- Функция антизамерзания позволяет оставлять работающий кондиционер в загородном доме для поддержания стабильной температуры помещения +8 °С при выключенном отоплении.

## Серия ФОРПОСТ

### Классическая сплит-система

Классический кондиционер с роторным компрессором марки GREE обладает всеми основными функциями для комфортного охлаждения помещения и создан специально для тех, кто ценит высокую надежность и стиль.

Элегантный дизайн внутреннего блока с двумя акцентными металлическими полосками гармонично впишется в дизайн помещения.

- В пульт ДУ и корпус кондиционера встроены датчики контроля температуры высокой точности с функцией персонального комфорта «I feel». При включении функции данные с пульта ДУ передаются на внутренний блок по ИК-каналу, что позволяет определять и регулировать температуру в зоне нахождения пульта. Разместите пульт рядом с собой и настройте комфортную для себя температуру или положите его в противоположный от кондиционера угол комнаты для равномерного охлаждения.
- Семь скоростей вращения вентилятора обеспечивают более точную настройку воздушного потока.
- Функция антизамерзания обеспечивает стабильную температуру помещения +8 °С и позволяет оставлять работающий кондиционер в загородном доме или на даче при выключенном отоплении.
- Широкий диапазон рабочих температур в режиме обогрева: от -15 °С до +24 °С.
- Полезная функция самоочистки очищает теплообменник внутреннего блока от скопившейся пыли и прочих загрязнений.
- На модели данной серии предоставляется гарантия 4 года.

ВСТРОЕННЫЕ АНТИБАКТЕРИАЛЬНЫЙ КАТЕХИНОВЫЙ И БИОЦИДНЫЙ ЭЛЕКТРОСТАТИЧЕСКИЙ ФИЛЬТРЫ ОБРАЗУЮТ ЭФФЕКТИВНУЮ СИСТЕМУ ОЧИСТКИ ВОЗДУХА, КОТОРАЯ БОРЕТСЯ С БАКТЕРИЯМИ И ЧАСТИЧКАМИ ПЫЛИ, НАХОДЯЩИМИСЯ В ВОЗДУХЕ.



ЭЛЕКТРОСТАТИЧЕСКИЙ ФИЛЬТР РАБОТАЕТ ПО ПРИНЦИПУ МАГНИТА, ПРИТЯГИВАЯ НЕ ТОЛЬКО ПЫЛЬ, НО И ЗАПАХИ. ДЛЯ ДОПОЛНИТЕЛЬНОЙ ЗАЩИТЫ ФИЛЬТР СОДЕРЖИТ ДЕЗИНФЕКТАНТЫ-БИОЦИДЫ, КОТОРЫЕ ПОДАВЛЯЮТ РАЗВИТИЕ ПАТОГЕННЫХ МИКРООРГАНИЗМОВ, ТАКИХ КАК БАКТЕРИИ И ПЛЕСНЕВЫЙ ГРИБОК.

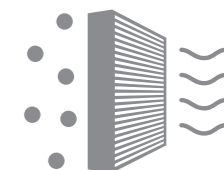





# Серия ФОРПОСТ

Надежные решения  
и исключительная забота

## Серия ФОРПОСТ Инверторная сплит-система

- A++** Высокий класс энергоэффективности
- R32** Экологичный озоносберегающий хладагент
- 4D** Объемное распределение воздуха
- 5 ЛЕТ** Гарантия
- I Feel** Персональный комфорт
- 7** Семь скоростей вращения вентилятора
- Генератор холодной плазмы**
- дБ(A)** Низкий уровень шума от 22 дБ(A)
- Фотокаталитический нано-фильтр**
- GREE** Надежный роторный инверторный компрессор GREE
- Забота о животных и растениях: автоматическое поддержание температуры +8°C**
- Возможность подключения USB Wi-Fi модуля**

Пульт



Внешний блок



## ТЕХНИЧЕСКИЕ ХАРАКТЕРИСТИКИ

Модель		KVAC-I-07IN-FP1 KVAC-I-07OD-FP1	KVAC-I-09IN-FP1 KVAC-I-09OD-FP1	KVAC-I-12IN-FP1 KVAC-I-12OD-FP1	KVAC-I-18IN-FP1 KVAC-I-18OD-FP1	KVAC-I-24IN-FP1 KVAC-I-24OD-FP1	
Производительность, Вт	Охлаждение	2200 (300-2850)	2500 (500-3250)	3200 (900-3700)	4600 (1000-5400)	6200 (1800-6900)	
	Обогрев	2400 (600-2900)	2800 (500-3700)	3400 (900-4100)	5200 (750-5800)	6500 (1300-7910)	
Потребляемая мощность, Вт	Охлаждение	590 (80-1100)	680 (150-1300)	933 (220-1300)	1353 (150-1900)	1786 (450-2300)	
	Обогрев	590 (130-1300)	730 (140-1500)	872 (220-1500)	1334 (160-1900)	1645 (450-2300)	
Энергоэффективность, кВт/кВт	Охлаждение	EER / Класс	3,73	3,68	3,43	3,4	3,47
		SEER / Класс	6,6/A++	6,6/A++	6,5/A++	7,2/A++	6,8/A++
	Обогрев	COP / Класс	4,07	3,84	3,89	3,9	3,95
		SCOP / Класс	4,0/A+	4,1/A+	4,1/A+	4,0/A+	4,0/A+
Рабочий ток, А	Охлаждение	2,9	3,1	4,14	6,2	7,6	
	Обогрев	2,9	3,2	3,87	6,1	7,6	
Электропитание	1 фаза, 220-240В, 50 Гц						
Сторона подключения	Наружный блок						
Торговая марка компрессора	GREE						
Максимальная длина фреонпровода, м	15	15	20	25	25		
Диаметр жидкостной трубы, мм (дюймы)	6,35 (1/4")						
Диаметр газовой трубы, мм (дюймы)	9,52 (3/8")	9,52 (3/8")	9,52 (3/8")	9,52 (3/8")	12,70 (1/2")		
Максимальный перепад высот, м	10						
<b>Внутренний блок</b>		<b>KVAC-I-07IN-FP1</b>	<b>KVAC-I-09IN-FP1</b>	<b>KVAC-I-12IN-FP1</b>	<b>KVAC-I-18IN-FP1</b>	<b>KVAC-I-24IN-FP1</b>	
Расход воздуха, м³/ч	500/470/450/420/310/290/250	500/470/450/420/310/290/250	650/550/470/420/380/350/310	1000/960/870/810/720/640/600	1050/900/740/690/640/590/540		
Осушение, л/ч	0,6	0,6	1,4	1,8	1,8		
Уровень шума внутреннего блока, дБ(А)	39/36/34/33/29/25/22	38/36/34/32/28/25/21	42/38/35/33/29/26/23	47/45/43/41/35/30/28	50/46/44/42/40/36/32		
Диаметр дренажной трубы, мм	16,9						
Размеры (Ш x В x Г), мм	Без упаковки	735x260x190	735x260x190	867x276x206	978x333x248	978x333x248	
	В упаковке	780x316x252	780x316x252	920x334x264	1033x398x319	1033x398x319	
Вес, кг	Без упаковки	7,5	7,5	9,5	13	14	
	В упаковке	9	9	11,5	15,5	16,5	
<b>Наружный блок</b>		<b>KVAC-I-07OD-FP1</b>	<b>KVAC-I-09OD-FP1</b>	<b>KVAC-I-12OD-FP1</b>	<b>KVAC-I-18OD-FP1</b>	<b>KVAC-I-24OD-FP1</b>	
Расход воздуха, м³/ч	1400	1950	1950	2100	2800		
Уровень шума наружного блока, дБ(А)	50	50	52	55	59		
Гарантированный диапазон рабочих температур наружного воздуха, °С	Охлаждение	-15 до +43					
	Обогрев	-15 до +24					
Хладагент/Заводская заправка, г	R32/450	R32/480	R32/590	R32/770	R32/1210		
Размеры (Ш x В x Г), мм	Без упаковки	710x450x293	732x555x330	732x555x330	732x555x330	873x555x376	
	В упаковке	761x327x500	791x373x590	791x373x590	791x373x590	948x428x591	
Вес, кг	Без упаковки	21	24,5	25	27,5	36,5	
	В упаковке	23	27	27,5	30	39,5	

## СХЕМА ПОДКЛЮЧЕНИЯ СИЛОВОГО КАБЕЛЯ

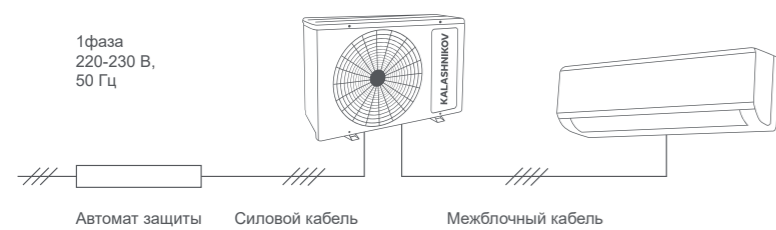

Модель	Силовой кабель	Автомат защиты	Кабель межблочный
KVAC-I-07IN-FP1	3 x 2,5	10	4 x 1,5
KVAC-I-09IN-FP1	3 x 2,5	10	4 x 1,5
KVAC-I-12IN-FP1	3 x 2,5	10	4 x 1,5
KVAC-I-18IN-FP1	3 x 2,5	16	4 x 1,5
KVAC-I-24IN-FP1	3 x 4	16	4 x 2,5

## ГАБАРИТНЫЕ РАЗМЕРЫ ВНУТРЕННЕГО БЛОКА

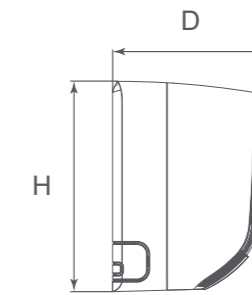
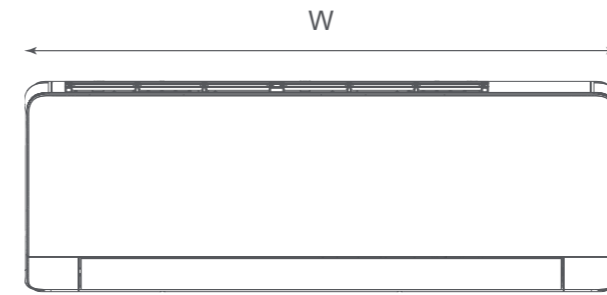

Модель	Габариты WxHxD (мм)
KVAC-I-07IN-FP1 KVAC-I-09IN-FP1	735x260x190
KVAC-I-12IN-FP1	867x276x206
KVAC-I-18IN-FP1 KVAC-I-24IN-FP1	978x333x248

## РАЗМЕР МОНТАЖНЫХ ПЛАСТИН

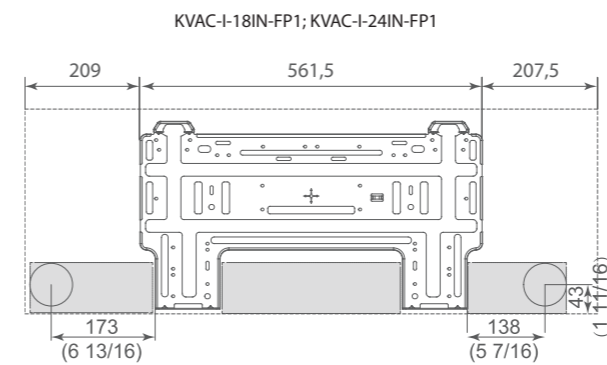
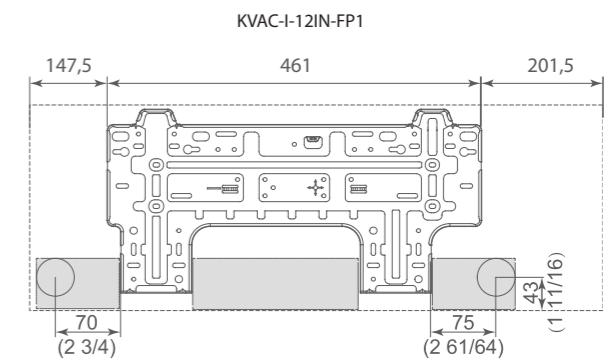
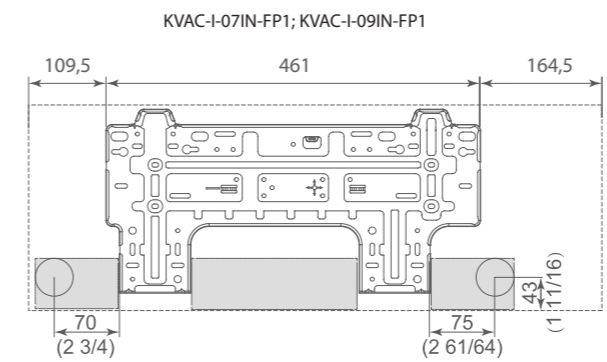

## ГАБАРИТНЫЕ РАЗМЕРЫ ВНЕШНЕГО БЛОКА

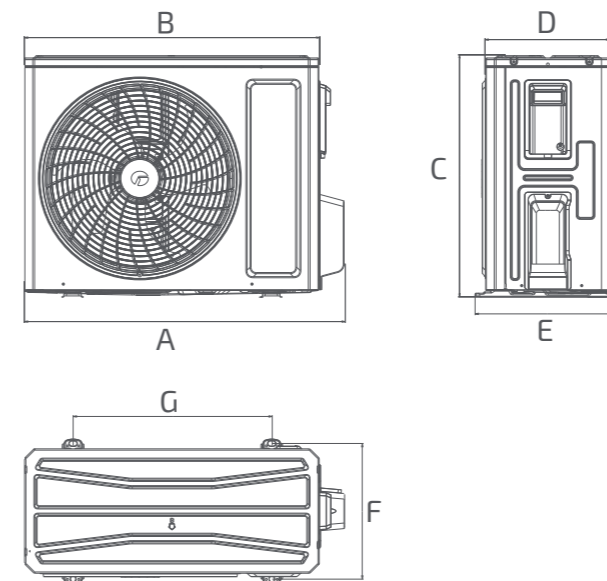

Модель	A	B	C	D	E	F	G
KVAC-I-07OD-FP1	710	650	450	244	293	272	430
KVAC-I-09OD-FP1	732	675	555	285	330	310	455
KVAC-I-12OD-FP1	732	675	555	285	330	310	455
KVAC-I-18OD-FP1	802	745	555	300	350	332	512
KVAC-I-24OD-FP1	873	805	555	316,5	376	347	528



## Серия ФОРПОСТ

Надежные решения  
и исключительная забота

### Серия ФОРПОСТ Классическая сплит-система



Класс энергоэффективности

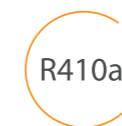

Традиционный хладагент

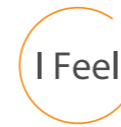

Персональный комфорт



Диапазон рабочих температур на обогрев до -15°C



Турбо режим



Таймер 24 часа



Биоцидный электростатический фильтр, удерживающий мельчайшие частицы пыли

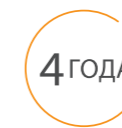

Гарантия



Антибактериальный катехиновый фильтр

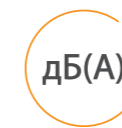

Низкий уровень шума от 25 дБ(А)



Забота о животных и растениях: автоматическое поддержание температуры +8°C



Надежный роторный компрессор GREE



Семь скоростей вращения вентилятора

Пульт



Внешний блок



## ТЕХНИЧЕСКИЕ ХАРАКТЕРИСТИКИ

Модель		KVAC-07IN-FP1 KVAC-07OD-FP1	KVAC-09IN-FP1 KVAC-09OD-FP1	KVAC-12IN-FP1 KVAC-12OD-FP1	KVAC-18IN-FP1 KVAC-18OD-FP1	KVAC-24IN-FP1 KVAC-24OD-FP1
Производительность, Вт	Охлаждение	2250	2500	3250	5100	6155
	Обогрев	2350	2600	3400	5050	6700
Потребляемая мощность, Вт	Охлаждение	700	778	1009	1588	1917
	Обогрев	651	720	942	1383	1856
Энергоэффективность, кВт/кВт	Охлаждение EER / Класс	A/3,21	A/3,21	A/3,22	A/3,21	A/3,21
	Обогрев COP / Класс	A/3,61	A/3,61	A/3,61	A/3,65	A/3,61
Рабочий ток, А	Охлаждение	3,5	3,7	4,7	7,05	9,5
	Обогрев	3,2	3,4	4,6	6,14	8
Электропитание		1 фаза, 220-240В, 50 Гц				
Сторона подключения		Внутренний блок				
Торговая марка компрессора		GREE				
Максимальная длина фреонапровода, м		15	15	20	25	25
Диаметр жидкостной трубы, мм (дюймы)		6,35 (1/4")				
Диаметр газовой трубы, мм (дюймы)		9,52 (3/8")	9,52 (3/8")	12,70 (1/2")	12,70 (1/2")	12,70 (1/2")
Максимальный перепад высот, м		10				
<b>Внутренний блок</b>		<b>KVAC-07IN-FP1</b>	<b>KVAC-09IN-FP1</b>	<b>KVAC-12IN-FP1</b>	<b>KVAC-18IN-FP1</b>	<b>KVAC-24IN-FP1</b>
Расход воздуха, м³/ч		540	540	590	1050	1050
Осушение, л/ч		0,6	0,8	1,6	1,8	1,8
Уровень шума внутреннего блока, дБ(А)		40 / 37 / 36 / 33 / 30 / 28 / 25	40 / 37 / 36 / 33 / 30 / 28 / 25	42 / 38 / 37 / 35 / 34 / 31 / 29	49 / 46 / 44 / 41 / 38 / 36 / 35	48 / 46 / 43 / 42 / 40 / 38 / 36
Диаметр дренажной трубы, мм		16,9				
Размеры (Ш x В x Г), мм	Без упаковки	735x260x190	735x260x190	810x260x190	978x333x248	978x333x248
	В упаковке	780x316x252	780x316x252	855x316x252	1033x398x319	1033x398x319
Вес, кг	Без упаковки	7,2	7,2	8,5	14,1	13,7
	В упаковке	8,6	8,6	9,9	16,2	15,8
<b>Наружный блок</b>		<b>KVAC-07OD-FP1</b>	<b>KVAC-07OD-FP1</b>	<b>KVAC-12OD-FP1</b>	<b>KVAC-18OD-FP1</b>	<b>KVAC-24OD-FP1</b>
Расход воздуха, м³/ч		1400	1400	1950	2000	2400
Уровень шума наружного блока, дБ(А)		49	49	52	53	57
Гарантированный диапазон рабочих температур наружного воздуха, °С	Охлаждение	от +18 до +43				
	Обогрев	от -15 до +24				
Хладагент/Заводская заправка, г		R410A/520	R410A/530	R410A/730	R410A/1020	R410A/1250
Размеры (Ш x В x Г), мм	Без упаковки	710x450x293	710x450x293	732x555x330	732x555x330	873x555x376
	В упаковке	761x327x500	761x327x500	791x373x590	791x373x590	948x428x591
Вес, кг	Без упаковки	22,5	25	28	32	43
	В упаковке	24,5	27	30,5	34,4	46

## СХЕМА ПОДКЛЮЧЕНИЯ СИЛОВОГО КАБЕЛЯ

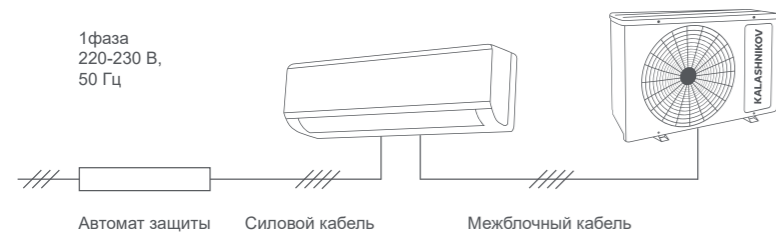

Модель	Силовой кабель	Автомат защиты	Кабель межблочный
KVAC-07IN-FP1	3 x 2,5	10	5 x 1,5
KVAC-09IN-FP1	3 x 2,5	10	5 x 1,5
KVAC-12IN-FP1	3 x 2,5	10	5 x 1,5
KVAC-18IN-FP1	3 x 2,5	16	5 x 1,5
KVAC-24IN-FP1	3 x 4	25	5 x 2,5

## ГАБАРИТНЫЕ РАЗМЕРЫ ВНУТРЕННЕГО БЛОКА

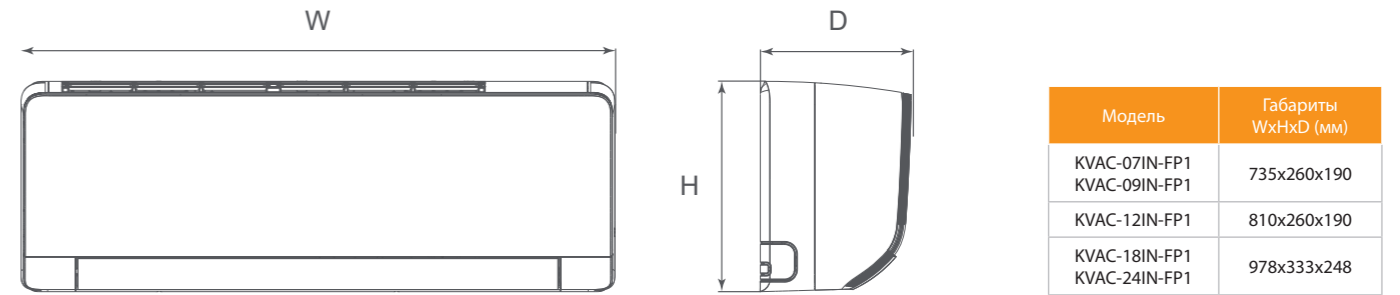

## РАЗМЕР МОНТАЖНЫХ ПЛАСТИН

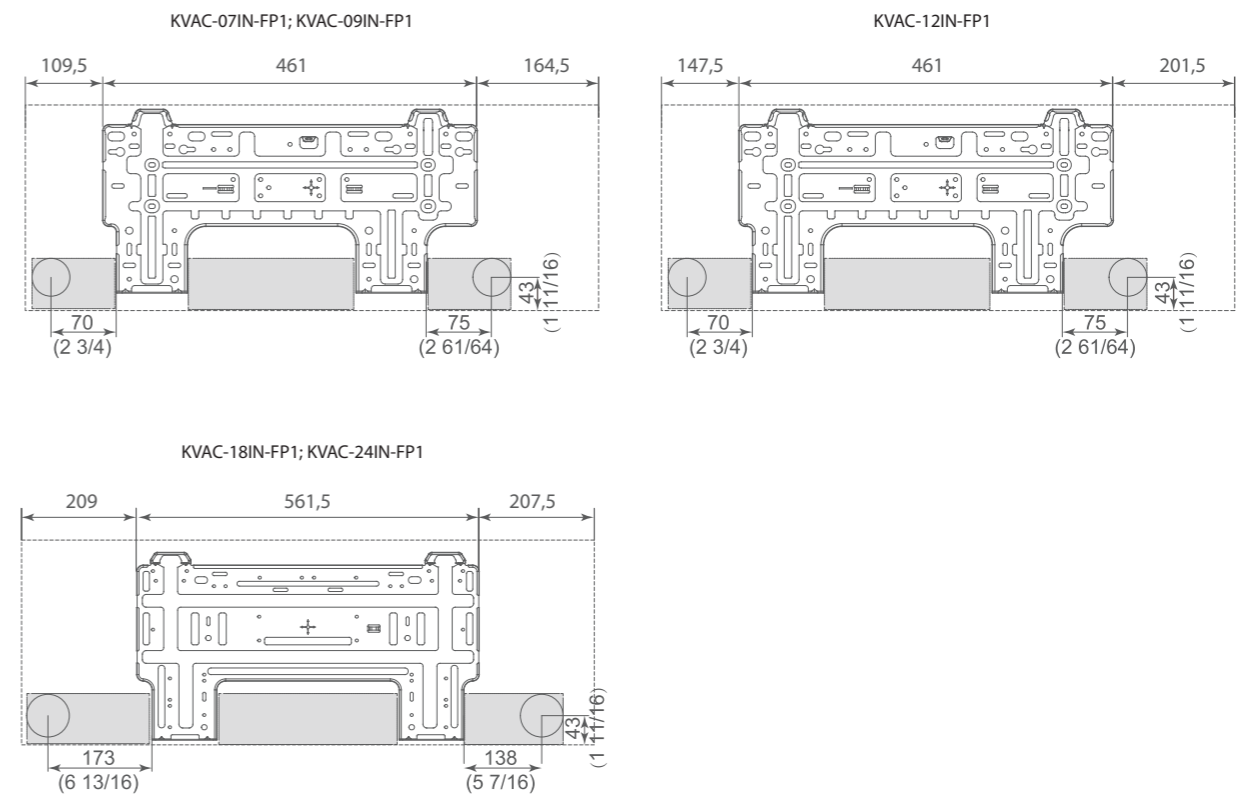

## ГАБАРИТНЫЕ РАЗМЕРЫ ВНЕШНЕГО БЛОКА

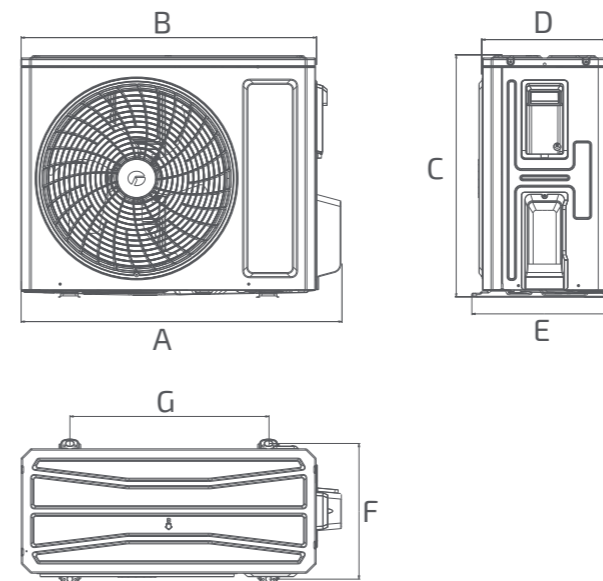



Модель	A	B	C	D	E	F	G
KVAC-07OD-FP1	710	650	450	244	293	271	430
KVAC-09OD-FP1	710	650	450	244	293	271	430
KVAC-12OD-FP1	732	675	555	285	330	310	455
KVAC-18OD-FP1	732	675	555	285	330	310	455
KVAC-24OD-FP1	873	805	555	316,5	376	347	528



## МУЛЬТИЗОНАЛЬНЫЕ СИСТЕМЫ



KALASHNIKOV предлагает широкую гамму мультizonальных систем для объектов различного назначения. Большой выбор наружных и внутренних блоков, а также индивидуальных и центральных систем управления позволяют гибко подходить к решению проблемы кондиционирования, полностью удовлетворяя потребности заказчиков, проектировщиков и установщиков оборудования. Мультizonальные системы сочетают в себе отличные технические характеристики, простоту монтажа и эксплуатации.

Суммарная длина трубопроводов хладагента может достигать 1000 метров, перепад высот между наружным и внутренними блоками – 110 метров, а максимальное удаление внутреннего блока от наружного – 200 метров. В случае необходимости серию KVO G2 можно легко подключить к системе диспетчеризации здания.

Мультizonальные системы KALASHNIKOV – это отличное решение как для административных и офисных зданий, ресторанов, магазинов, так и для больших квартир или коттеджей.

Внешний вид	Модель	Количество подключаемых внутренних блоков	Суммарная холодопроизводительность внутренних блоков, кВт	Номинальная холодопроизводительность, кВт
Индивидуальные блоки MINI-VRF 	KVO1m86G1	до 4	от 4,0 до 10,8	8,6
	KVO1m107G1	до 5	от 5,0 до 13,5	10,7
	KVO1m125G1	до 6	от 6,0 до 16,3	12,5
	KVO1m146G1	до 8	от 7,1 до 19,0	14,6
	KVO1m165G1	до 9	от 8,0 до 21,6	16,5
Индивидуальные блоки MINI-VRF 	KVO3m125G1	до 7	от 6,0 до 16,3	12,5
	KVO3m145G1	до 8	от 7,0 до 18,9	14,5
	KVO1m165G1	до 9	от 8,0 до 21,6	16,5
	KVO3m165G1	до 9	от 8,0 до 21,6	16,5
	KVO3m231G1	до 13	от 11,2 до 30,2	23,1
	KVO3m291G1	до 17	от 14,0 до 37,8	29,1
	KVO3m347G1	до 20	от 16,7 до 45,2	34,7





Внешний вид	Модель	Номинальная холодопроизводительность, кВт	Количество подключаемых внутренних блоков	Суммарная холодопроизводительность внутренних блоков, кВт
	KVOFM233G2	23,3	от 1 до 13	от 11,2 до 30,2
	KVOFM292G2	29,2	от 1 до 16	от 14,0 до 37,8
	KVOFM349G2	34,9	от 1 до 19	от 16,8 до 45,2
	KVOFM416G2	41,6	от 1 до 23	от 20,0 до 54,0
	KVOFM468G2	46,8	от 1 до 26	от 22,6 до 60,8
	KVOFM525G2	52,5	от 1 до 29	от 25,2 до 68,0
	KVOFM583G2	58,3	от 1 до 33	от 28,0 до 75,6
	KVOFM639G2	63,9	от 1 до 36	от 30,8 до 83,0
	KVOFM708G2	70,8	от 1 до 39	от 34,0 до 91,8



Внешний вид	Номинальная холодопроизводительность, кВт	Модули								Количество подключаемых внутренних блоков	Суммарная холодопроизводительность внутренних блоков, кВт	
		KVOFM233G2	KVOFM292G2	KVOFM349G2	KVOFM416G2	KVOFM468G2	KVOFM525G2	KVOFM583G2	KVOFM639G2			KVOFM708G2
	76,5			•	•						от 2 до 43	от 36,5 до 99,2
	81,7			•		•					от 2 до 46	от 39,2 до 106,0
	87,3			•			•				от 2 до 50	от 42,0 до 113,3
	93,1	•							•		от 2 до 53	от 45,0 до 120,8
	98,8			•					•		от 3 до 56	от 48,0 до 128,3
	105,6				•				•		от 3 до 59	от 50,5 до 137,0
	110,7						•	•			от 3 до 63	от 53,2 до 143,6
	116,4						•		•		от 3 до 64	от 56,0 до 151,1
	122,2							•	•		от 3 до 64	от 59,0 до 158,6
	128,0								•	•	от 3 до 64	от 61,8 до 166,1
	134,7								•	•	от 3 до 64	от 65,0 до 174,8
	141,5								•	•	от 3 до 64	от 68,0 до 183,6
	151,3			•			•	•				от 3 до 66
	151,4	•						•	•		от 3 до 69	от 73,0 до 196,4
	157,1	•							•	•	от 3 до 71	от 75,5 до 203,9
	162,8		•						•	•	от 3 до 74	от 78,3 до 211,3

Внешний вид	Номинальная холодопроизводительность, кВт	Модули									Количество подключаемых внутренних блоков	Суммарная холодопроизводительность внутренних блоков, кВт
		KVOFM233G2	KVOFM292G2	KVOFM349G2	KVOFM416G2	KVOFM468G2	KVOFM525G2	KVOFM583G2	KVOFM639G2	KVOFM708G2		
	168,8						••	•			от 3 до 77	от 81,0 до 219,1
	174,7						•	•	•		от 3 до 80	от 84,0 до 226,7
	180,4						•		••		от 3 до 80	от 86,7 до 234,1
	186,2							•	••		от 3 до 80	от 89,5 до 241,7
	191,7								•••		от 3 до 80	от 92,3 до 249,1
	198,7								••	•	от 3 до 80	от 95,5 до 257,9
	205,4								•	••	от 3 до 80	от 99,0 до 266,6
	212,2									•••	от 3 до 80	от 102,0 до 275,4
	215,2		•				•		••		от 3 до 80	от 104,0 до 279,3
	221,5					•	•	•	•		от 3 до 80	от 106,5 до 287,4
	227,8			•				•	••		от 3 до 80	от 109,5 до 295,7
	233,5			•					•••		от 3 до 80	от 112,5 до 301,9
	238,7								•••	•	от 3 до 80	от 115,0 до 309,8
	244,4								••	••	от 3 до 80	от 117,5 до 317,3
	251,1						•		••	•	от 3 до 80	от 121,0 до 325,9
	256,9							•	••	•	от 3 до 80	от 123,5 до 333,5
	262,6								•••	•	от 3 до 80/85*	от 126,5 до 340,9
	269,4								••	••	от 3 до 80/90*	от 129,5 до 349,7
276,2								•	•••	от 3 до 80/95*	от 133,0 до 358,4	
282,9									••••	от 3 до 80/100*	от 136,0 до 367,2	

Примечание: Подключение более 80 внутренних блоков допускается только при согласовании проекта с техническим отделом компании дистрибьютора.

Внешний вид	Модель	Номинальная холодопроизводительность, кВт	Количество подключаемых внутренних блоков	Суммарная холодопроизводительность внутренних блоков, кВт
	KVOFMC233G1	23,30	от 2 до 13	от 11,2 до 30,2
	KVOFMC292G1	29,20	от 2 до 16	от 14 до 37,8
	KVOFMC349G1	34,90	от 2 до 19	от 16,7 до 45,2
	KVOFMC416G1	41,60	от 2 до 23	от 22,4 до 60,4
	KVOFMC468G1	46,80	от 2 до 26	от 22,6 до 60,8
	KVOFMC525G1	52,50	от 2 до 29	от 25,2 до 68,0
	KVOFMC583G1	58,30	от 2 до 33	от 28,0 до 75,6
	KVOFMC639G1	63,90	от 2 до 36	от 30,8 до 83,0
	KVOFMC708G1	70,80	от 2 до 39	от 34,0 до 91,8
	KVOFMC759G1	75,90	от 2 до 43	от 36,5 до 99,2
	KVOFMC816G1	81,60	от 2 до 46	от 39,2 до 106,0
	KVOFMC884G1	88,40	от 2 до 50	от 42,0 до 113,3
	KVOFMC936G1	93,60	от 2 до 53	от 45,0 до 120,8
	KVOFMC988G1	98,80	от 2 до 56	от 48,0 до 128,3
	KVOFMC1050G1	105,00	от 2 до 59	от 50,5 до 137,0

Внешний вид	Модель	Модули													Количество подключаемых внутренних блоков	Суммарная холодопроизводительность внутренних блоков, кВт	Номинальная холодопроизводительность, кВт		
		KVOFMC233G1	KVOFMC292G1	KVOFMC349G1	KVOFMC416G1	KVOFMC468G1	KVOFMC525G1	KVOFMC583G1	KVOFMC639G1	KVOFMC708G1	KVOFMC759G1	KVOFMC816G1	KVOFMC884G1	KVOFMC936G1				KVOFMC988G1	KVOFMC1050G1
	KVOFMC233G1	•														от 2 до 13	от 11,2 до 30,2	23,30	
	KVOFMC292G1		•													от 2 до 16	от 14 до 37,8	29,20	
	KVOFMC349G1			•												от 2 до 19	от 16,7 до 45,2	34,90	
	KVOFMC416G1				•											от 2 до 23	от 22,4 до 60,4	41,60	
	KVOFMC468G1					•										от 2 до 26	от 22,6 до 60,8	46,80	
	KVOFMC525G1						•									от 2 до 29	от 25,2 до 68,0	52,50	
	KVOFMC583G1							•								от 2 до 33	от 28,0 до 75,6	58,30	
	KVOFMC639G1								•							от 2 до 36	от 30,8 до 83,0	63,90	
	KVOFMC708G1									•						от 2 до 39	от 34,0 до 91,8	70,80	
	KVOFMC759G1										•					от 2 до 43	от 36,5 до 99,2	75,90	
	KVOFMC816G1											•				от 2 до 46	от 39,2 до 106,0	81,60	
	KVOFMC884G1												•			от 2 до 50	от 42,0 до 113,3	88,40	
	KVOFMC936G1													•		от 2 до 53	от 45,0 до 120,8	93,60	
	KVOFMC988G1														•	от 2 до 56	от 48,0 до 128,3	98,80	
	KVOFMC1050G1															•	от 2 до 59	от 50,5 до 137,0	105,00
	KVOFMC1107G1					•											от 3 до 63	от 53,3 до 143,8	110,70
	KVOFMC1164G1						•										от 3 до 64	от 56,0 до 151,1	116,40
	KVOFMC1233G1							•									от 3 до 64	от 59,2 до 159,8	123,30
	KVOFMC1278G1																от 3 до 64	от 61,5 до 166,1	127,80
	KVOFMC1347G1																от 3 до 64	от 64,78 до 174,8	134,70
	KVOFMC1416G1																от 3 до 64	от 68,0 до 183,6	141,60
	KVOFMC1467G1																от 3 до 66	от 70,5 до 190,4	146,70
	KVOFMC1523G1																от 3 до 69	от 73,3 до 197,8	152,30
	KVOFMC1592G1																от 3 до 71	от 76,5 до 206,6	159,20
	KVOFMC1644G1																от 3 до 74	от 79,0 до 213,3	164,40



Внешний вид	Модель	Модули													Количество подключаемых внутренних блоков	Суммарная холодопроизводительность внутренних блоков, кВт	Номинальная холодопроизводительность, кВт			
		KVOFMC233G1	KVOFMC292G1	KVOFMC349G1	KVOFMC416G1	KVOFMC468G1	KVOFMC525G1	KVOFMC583G1	KVOFMC639G1	KVOFMC708G1	KVOFMC759G1	KVOFMC816G1	KVOFMC884G1	KVOFMC936G1				KVOFMC988G1	KVOFMC1050G1	
	KVOFMC1700G1																	от 3 до 77	от 81,8 до 220,7	170,00
	KVOFMC1768G1																	от 3 до 80	от 85,0 до 229,5	176,80
	KVOFMC1820G1																	от 3 до 80	от 87,5 до 236,3	182,00
	KVOFMC1866G1																	от 3 до 80	от 89,75 до 242,3	186,60
	KVOFMC1934G1																	от 3 до 80	от 93,0 до 251,1	193,40
	KVOFMC1986G1																	от 3 до 80	от 95,5 до 257,9	198,60
	KVOFMC2038G1																	от 3 до 80	от 98,1 до 264,9	203,80
	KVOFMC2100G1																	от 3 до 80	от 101,0 до 272,7	210,00
	KVOFMC2162G1																	от 3 до 80	от 104,0 до 280,8	216,20
	KVOFMC2231G1																	от 3 до 80	от 107,3 до 289,6	223,10
	KVOFMC2300G1																	от 3 до 80	от 110,5 до 298,4	230,00
	KVOFMC2328G1																	от 3 до 80	от 112,0 до 302,4	232,80
	KVOFMC2404G1																	от 3 до 80	от 115,6 до 312,1	240,40
	KVOFMC2466G1																	от 3 до 80	от 118,5 до 320,0	246,60
	KVOFMC2528G1																	от 3 до 80	от 121,5 до 328,1	252,80
	KVOFMC2580G1																	от 3 до 80	от 124,0 до 334,8	258,00
	KVOFMC2632G1																	от 3 до 80	от 126,6 до 341,8	263,20
	KVOFMC2684G1																	от 3 до 80	от 129,2 до 348,8	268,40
	KVOFMC2746G1																	от 3 до 80	от 132,1 до 356,7	274,60
	KVOFMC2808G1																	от 3 до 80	от 135,0 до 364,5	280,80



Внешний вид	Модель	Модули										Количество подключаемых внутренних блоков	Суммарная холодопроизводительность внутренних блоков, кВт	Номинальная холодопроизводительность, кВт			
		KVOFMC233G1	KVOFMC292G1	KVOFMC349G1	KVOFMC416G1	KVOFMC468G1	KVOFMC525G1	KVOFMC583G1	KVOFMC639G1	KVOFMC708G1	KVOFMC759G1				KVOFMC816G1	KVOFMC884G1	KVOFMC936G1
	KVOFMC2860G1												•	•	от 3 до 80	от 137,7 до 371,8	286,00
	KVOFMC2922G1													•	от 3 до 80	от 140,6 до 379,6	292,20
	KVOFMC2984G1													•	от 3 до 80	от 143,5 до 387,5	298,40
	KVOFMC3036G1													•	от 3 до 80	от 146,0 до 394,2	303,60
	KVOFMC3026G1													•	от 3 до 80	от 148,6 до 401,2	302,60
	KVOFMC3150G1													•	от 3 до 80	от 151,5 до 409,1	315,00
	KVOFMC3236G1									•			•	•	от 3 до 80	от 155,5 до 419,9	323,60
	KVOFMC3184G1									•			•	•	от 3 до 80	от 158,0 до 426,6	318,40
	KVOFMC3322G1							•	•					•	от 3 до 80	от 159,8 до 431,3	332,20
	KVOFMC3378G1								•	•				•	от 3 до 80	от 162,5 до 438,8	337,80
	KVOFMC3447G1								•	•				•	от 3 до 80	от 165,8 до 447,5	344,70
	KVOFMC3516G1									•	•			•	от 3 до 80	от 169,0 до 456,3	351,60
	KVOFMC3567G1									•			•	•	от 3 до 80	от 171,5 до 463,1	356,70
	KVOFMC3624G1										•		•	•	от 3 до 80	от 174,3 до 470,5	362,40
	KVOFMC3692G1											•	•	•	от 3 до 80	от 177,5 до 479,3	369,20
	KVOFMC3744G1												•	•	от 3 до 80	от 180,0 до 486,0	374,40

Внешний вид	Номинальная холодопроизводительность, кВт	Модули								Количество подключаемых внутренних блоков	Суммарная холодопроизводительность внутренних блоков, кВт
		KVOFMR23G2	KVOFMR29G2	KVOFMR34G2	KVOFMR41G2	KVOFMR46G2	KVOFMR52G2	KVOFMR58G2	KVOFMR63G2		
	23,3	•								от 2 до 13	от 11,2 до 30,2
	29,1		•							от 2 до 16	от 14,0 до 37,8
	34,8			•						от 2 до 19	от 16,8 до 45,2
	41,6				•					от 2 до 23	от 20,0 до 54,0
	52,4							•		от 2 до 29	от 25,2 до 68,0
	58,2								•	от 2 до 33	от 28,0 до 75,6
	64,0								•	от 2 до 36	от 30,8 до 83,0
	70,7		•		•					от 2 до 39	от 34,0 до 91,8
	75,9		•			•				от 2 до 43	от 36,5 до 99,2
	81,5		•					•		от 2 до 46	от 39,2 до 106,0
	87,4		•						•	от 2 до 50	от 42,0 до 113,3
	93,1		•						•	от 2 до 53	от 45,0 до 120,8
	98,8			•					•	от 2 до 56	от 48,0 до 128,3
	105,6				•				•	от 2 до 59	от 50,5 до 137,0
	110,8					•			•	от 3 до 63	от 53,2 до 143,6
	116,4						•		•	от 3 до 64	от 56,0 до 151,1
	122,2							•	•	от 3 до 64	от 59,0 до 158,6
	127,9								•	от 3 до 64	от 61,8 до 166,1
	134,2		•			•			•	от 3 до 64	от 65,0 до 174,8
	151,3		•			•			•	от 3 до 64	от 68,0 до 183,6
	145,6			•		•			•	от 3 до 66	от 70,0 до 188,9
151,3		•						•	от 3 до 69	от 73,0 до 196,4	
157,0		•						•	от 3 до 71	от 75,5 до 203,9	
162,8			•					•	от 3 до 74	от 78,3 до 211,3	





Внешний вид	Номинальная холодопроизводительность, кВт	Модули								Количество подключаемых внутренних блоков	Суммарная холодопроизводительность внутренних блоков, кВт
		KVOFM233G2	KVOFM292G2	KVOFM349G2	KVOFM416G2	KVOFM468G2	KVOFM525G2	KVOFM583G2	KVOFM639G2		
	174,4				•				••	от 3 до 77	от 81,5 до 220,0
	179,8					•			••	от 3 до 80	от 84,0 до 226,7
	185,5						•		••	от 3 до 80	от 86,7 до 234,1
	191,5							•	••	от 3 до 80	от 89,5 до 241,7
	197,4								•••	от 3 до 80	от 92,3 до 249,1
	203,8	•				•			•	от 3 до 80	от 95,5 до 257,9
	209,6	•						•	•	от 3 до 80	от 99,0 до 266,6
	215,6	•							••	от 3 до 80	от 102,0 до 275,4
	221,5	•							•	от 3 до 80	от 104,0 до 279,3
	227,4	•							•••	от 3 до 80	от 106,5 до 287,4
	233,3		•						•••	от 3 до 80	от 109,0 до 294,3
	240,2				•					от 3 до 80	от 112,5 до 101,9
	245,6					•				от 3 до 80	от 115,0 до 309,8
	251,3							•		от 3 до 80	от 117,5 до 317,3
	257,3								•	от 3 до 80	от 120,5 до 325,9
	263,2								••••	от 3 до 80	от 123,0 до 332,1





Внешний вид	Модель	Номинальная холодопроизводительность, кВт	Количество подключаемых внутренних блоков	Суммарная холодопроизводительность внутренних блоков, кВт
	KVOFM233G3	23,30	от 2 до 13	от 11,2 до 30,2
	KVOFM292G3	29,20	от 2 до 16	от 14 до 37,8
	KVOFM349G3	34,90	от 2 до 19	от 16,7 до 45,2
	KVOFM416G3	41,60	от 2 до 23	от 22,4 до 60,4
	KVOFM468G3	46,80	от 2 до 26	от 22,6 до 60,8
	KVOFM525G3	52,50	от 2 до 29	от 25,2 до 68,0
	KVOFM583G3	58,30	от 2 до 33	от 28,0 до 75,6
	KVOFM639G3	63,90	от 2 до 36	от 30,8 до 83,0
	KVOFM708G3	70,80	от 2 до 39	от 34,0 до 91,8
	KVOFM759G3	75,90	от 2 до 43	от 36,5 до 99,2
	KVOFM816G3	81,60	от 2 до 46	от 39,2 до 106,0
	KVOFM884G3	88,40	от 2 до 50	от 42,0 до 113,3
	KVOFM936G3	93,60	от 2 до 53	от 45,0 до 120,8
	KVOFM988G3	98,80	от 2 до 56	от 48,0 до 128,3
KVOFM1050G3	105,00	от 2 до 59	от 50,5 до 137,0	





Внешний вид	Модель	Модули												Количество подключаемых внутренних блоков	Суммарная холодопроизводительность внутренних блоков, кВт	Номинальная холодопроизводительность, кВт		
		KVOFM233G3	KVOFM292G3	KVOFM349G3	KVOFM416G3	KVOFM468G3	KVOFM525G3	KVOFM583G3	KVOFM639G3	KVOFM708G3	KVOFM759G3	KVOFM816G3	KVOFM884G3				KVOFM936G3	KVOFM988G3
	KVOFM233G3	•														от 2 до 13	от 11,2 до 30,2	22,40
	KVOFM292G3		•													от 2 до 16	от 14 до 37,8	28,00
	KVOFM349G3			•												от 2 до 19	от 16,7 до 45,2	33,50
	KVOFM416G3				•											от 2 до 23	от 22,4 до 60,4	40,00
	KVOFM468G3					•										от 2 до 26	от 22,6 до 60,8	45,00
	KVOFM525G3						•									от 2 до 29	от 25,2 до 68,0	50,40
	KVOFM583G3							•								от 2 до 33	от 28,0 до 75,6	56,00
	KVOFM639G3								•							от 2 до 36	от 30,8 до 83,0	61,50
	KVOFM708G3									•						от 2 до 39	от 34,0 до 91,8	68,00
	KVOFM759G3										•					от 2 до 43	от 36,5 до 99,2	73,00
	KVOFM816G3											•				от 2 до 46	от 39,2 до 106,0	78,50
	KVOFM884G3												•			от 2 до 50	от 42,0 до 113,3	85,00
	KVOFM936G3													•		от 2 до 53	от 45,0 до 120,8	90,00
	KVOFM988G3														•	от 2 до 56	от 48,0 до 128,3	95,20
	KVOFM1050G3														•	от 2 до 59	от 50,5 до 137,0	101,00
	KVOFM1107G3					•			•							от 3 до 63	от 53,3 до 143,8	110,70
	KVOFM1164G3						•			•						от 3 до 64	от 56,0 до 151,1	116,40
	KVOFM1233G3							•								от 3 до 64	от 59,2 до 159,8	123,30
	KVOFM1278G3										•					от 3 до 64	от 61,5 до 166,1	127,80
	KVOFM1347G3											•				от 3 до 64	от 64,78 до 174,8	134,70
	KVOFM1416G3												•			от 3 до 64	от 68,0 до 183,6	141,60
	KVOFM1467G3										•					от 3 до 66	от 70,5 до 190,4	146,70
	KVOFM1523G3												•			от 3 до 69	от 73,3 до 197,8	152,30
	KVOFM1592G3													•		от 3 до 71	от 76,5 до 206,6	159,20
	KVOFM1644G3														•	от 3 до 74	от 79,0 до 213,3	164,40
	KVOFM1700G3														•	от 3 до 77	от 81,8 до 220,7	170,00
	KVOFM1768G3														•	от 3 до 80	от 85,0 до 229,5	176,80
	KVOFM1820G3														•	от 3 до 80	от 87,5 до 236,3	182,00
	KVOFM1866G3														•	от 3 до 80	от 89,75 до 242,3	186,60
	KVOFM1934G3														•	от 3 до 80	от 93,0 до 251,1	193,40
	KVOFM1986G3														•	от 3 до 80	от 95,5 до 257,9	198,60
	KVOFM2038G3														•	от 3 до 80	от 98,1 до 264,9	203,80
	KVOFM2100G3														•	от 3 до 80	от 101,0 до 272,7	210,00

Внешний вид	Модель	Модули												Количество подключаемых внутренних блоков	Суммарная холодопроизводительность внутренних блоков, кВт	Номинальная холодопроизводительность, кВт				
		KVOFM233G3	KVOFM292G3	KVOFM349G3	KVOFM416G3	KVOFM468G3	KVOFM525G3	KVOFM583G3	KVOFM639G3	KVOFM708G3	KVOFM759G3	KVOFM816G3	KVOFM884G3				KVOFM936G3	KVOFM988G3	KVOFM1050G3	
	KVOFM2162G3																	от 3 до 80	от 104,0 до 280,8	216,20
	KVOFM2231G3																	от 3 до 80	от 107,3 до 289,6	223,10
	KVOFM2300G3																	от 3 до 80	от 110,5 до 298,4	230,00
	KVOFM2328G3																	от 3 до 80	от 112,0 до 302,4	232,80
	KVOFM2404G3																	от 3 до 80	от 115,6 до 312,1	240,40
	KVOFM2466G3																	от 3 до 80	от 118,5 до 320,0	246,60
	KVOFM2528G3																	от 3 до 80	от 121,5 до 328,1	252,80
	KVOFM2580G3																	от 3 до 80	от 124,0 до 334,8	258,00
	KVOFM2632G3																	от 3 до 80	от 126,6 до 341,8	263,20
	KVOFM2684G3																	от 3 до 80	от 129,2 до 348,8	268,40
	KVOFM2746G3																	от 3 до 80	от 132,1 до 356,7	274,60
	KVOFM2808G3																	от 3 до 80	от 135,0 до 364,5	280,80
	KVOFM2860G3																	от 3 до 80	от 137,7 до 371,8	286,00
	KVOFM2922G3																	от 3 до 80	от 140,6 до 379,6	292,20
	KVOFM2984G3																	от 3 до 80	от 143,5 до 387,5	298,40
	KVOFM3036G3																	от 3 до 80	от 146,0 до 394,2	303,60
	KVOFM3026G3																	от 3 до 80	от 148,6 до 401,2	302,60
	KVOFM3150G3																	от 3 до 80	от 151,5 до 409,1	315,00
	KVOFM3236G3																	от 3 до 80	от 155,5 до 419,9	323,60
	KVOFM3184G3																	от 3 до 80	от 158,0 до 426,6	318,40
	KVOFM3322G3																	от 3 до 80	от 159,8 до 431,3	332,20
	KVOFM3378G3																	от 3 до 80	от 162,5 до 438,8	337,80
	KVOFM3447G3																	от 3 до 80	от 165,8 до 447,5	344,70
	KVOFM3516G3																	от 3 до 80	от 169,0 до 456,3	351,60
	KVOFM3567G3																	от 3 до 80	от 171,5 до 463,1	356,70
	KVOFM3624G3																	от 3 до 80	от 174,3 до 470,5	362,40
	KVOFM3692G3																	от 3 до 80	от 177,5 до 479,3	369,20
	KVOFM3744G3																	от 3 до 80	от 180,0 до 486,0	374,40

Примечание: Подключение более 80 внутренних блоков допускается только при согласовании проекта с техническим отделом компании дистрибьютора.

Внешний вид	Номинальная холодопроизводительность, кВт	Модули			Количество подключаемых внутренних блоков	Суммарная холодопроизводительность внутренних блоков, кВт
		KVOW233G1	KVOW291G1	KVOW348G1		
	23,3	•			от 1 до 13	от 11,2 до 30,2
	29,1		•		от 1 до 16	от 14 до 37,8
	34,8			•	от 1 до 19	от 16,7 до 45,2
	46,6	••			от 1 до 26	от 22,4 до 60,4
	52,4	•	•		от 1 до 29	от 25,2 до 68,0
	58,2		••		от 1 до 33	от 28,0 до 75,6
	64,0		•	•	от 1 до 36	от 30,7 до 83,0
	69,7			••	от 2 до 39	от 33,5 до 90,4
	75,7	••	•		от 2 до 43	от 36,4 до 98,2
	81,5	•	••		от 2 до 46	от 39,2 до 105,8
	87,4		•••		от 2 до 50	от 42 до 113,4
	93,1		••	•	от 2 до 53	от 44,7 до 120,8
	98,8		•	••	от 2 до 56	от 47,5 до 128,2
	104,5			•••	от 2 до 59	от 50,2 до 135,6
	110,7	•	•••		от 2 до 63	от 53,2 до 143,6
	116,5		••••		от 2 до 64	от 56,0 до 151,2
	122,2		•••	•	от 3 до 64	от 58,75 до 158,6
	122,7		••	••	от 3 до 64	от 59,0 до 159,0
	127,9		•	•••	от 3 до 64	от 61,5 до 166,0
	139,4			••••	от 3 до 64	от 67,0 до 181,0

Тип	Внешний вид	Модель	Номинальная холодопроизводительность, кВт		
Настенные внутренние блоки		KVIW22G1	2,2		
		KVIW28G1	2,8		
		KVIW36G1	3,7		
		KVIW45G1	4,6		
		KVIW50G1	5,1		
		KVIW56G1	5,7		
		KVIW63G1	6,4		
		KVIW71G1	7,2		
		KVIW80G1	8,1		
		KVIW90G1	9,1		
Компактные 8-ми поточные кассетные внутренние блоки		KVI8CC15G1	1,5		
		KVI8CC18G1	1,8		
		KVI8CC22G1	2,2		
		KVI8CC28G1	2,8		
		KVI8CC36G1	3,7		
		KVI8CC45G1	4,6		
		KVI8CC50G1	5,1		
		KVI8CC56G1	5,7		
		Стандартные 8-ми поточные кассетные внутренние блоки		KVI8C22G1	2,2
				KVI8C28G1	2,8
KVI8C36G1	3,7				
KVI8C45G1	4,6				
KVI8C50G1	5				
KVI8C56G1	5,7				
KVI8C63G1	6,4				
KVI8C71G1	7,2				
KVI8C80G1	8				
KVI8C90G1	9				
1-но поточные кассетные внутренние блоки		KVI1C22G1	2,2		
		KVI1C28G1	2,8		
		KVI1C36G1	3,7		
		KVI1C45G1	4,6		
		KVI1C50G1	5		
		2-х поточные кассетные внутренние блоки		KVI2C28G1	2,8
				KVI2C36G1	3,6
KVI2C45G1	4,5				
KVI2C50G1	5,0				
KVI2C56G1	5,6				
KVI2C63G1	6,6				
KVI2C71G1	7,1				

Тип	Внешний вид	Модель	Номинальная холодопроизводительность, кВт		
Низконапорные (15Па) каналные внутренние блоки		KVIDL22G1	2,2		
		KVIDL25G1	2,2		
		KVIDL28G1	2,8		
		KVIDL32G1	3,2		
		KVIDL36G1	3,7		
		KVIDL40G1	4,0		
		KVIDL45G1	4,6		
		KVIDL50G1	5,1		
		KVIDL56G1	5,7		
		KVIDL63G1	6,4		
		KVIDL72G1	7,2		
		Средненапорные (30/80 Па) каналные внутренние блоки		KVIDM18G1	1,8
				KVIDM22G1	2,2
				KVIDM25G1	2,2
KVIDM28G1	2,8				
KVIDM32G1	3,2				
KVIDM36G1	3,7				
KVIDM40G1	4,0				
KVIDM45G1	4,6				
KVIDM50G1	5,1				
KVIDM56G1	5,7				
KVIDM63G1	6,4				
KVIDM71G1	7,2				
KVIDM80G1	8,1				
KVIDM90G1	9,1				
KVIDM100G1	10,2				
KVIDM112G1	11,4				
KVIDM125G1	12,7				
KVIDM140G1	14,2				
Высоконапорные (100/150/250Па) каналные внутренние блоки		KVIDH56G1	5,7		
		KVIDH63G1	6,4		
		KVIDH71G1	7,2		
		KVIDH80G1	8,1		
		KVIDH90G1	9,1		
		KVIDH100G1	10,2		
		KVIDH112G1	11,4		
		KVIDH125G1	12,7		
		KVIDH140G1	14,2		
		KVIDH160G1	16,2		
		KVIDH224G1	22,7		
		KVIDH280G1	28,4		
		Высоконапорные (80/170/200Па) каналные внутренние блоки		KVIDH22G2	2,2
				KVIDH28G2	2,8
KVIDH36G2	3,6				
KVIDH45G2	4,5				
KVIDH56G2	5,6				
KVIDH71G2	7,1				
KVIDH90G2	9				
KVIDH125G2	12,5				
KVIDH140G2	14				
KVIDH160G2	16				
KVIDH180G2	18				

Тип	Внешний вид	Модель	Номинальная холодопроизводительность, кВт		
Высоконапорные (200Па) каналные внутренние блоки		KVIDSH56G1	5,7		
		KVIDSH63G1	6,4		
		KVIDSH71G1	7,2		
		KVIDSH80G1	8,1		
		KVIDSH90G1	9,1		
		KVIDSH100G1	10,2		
		KVIDSH112G1	11,4		
		KVIDSH125G1	12,7		
		KVIDSH140G1	14,2		
		KVIDSH160G1	16,2		
		Высоконапорные (150/200Па) каналные внутренние блоки с подачей свежего воздуха		KVIDFA125G1	12,7
				KVIDFA140G1	14,2
				KVIDFA224G1	22,7
				KVIDFA250G1	25,4
KVIDFA280G1	28,4				
Напольно-потолочные внутренние блоки		KVIFC28G1	2,8		
		KVIFC36G1	3,7		
		KVIFC50G1	5,1		
		KVIFC63G1	6,4		
		KVIFC71G1	7,2		
		KVIFC90G1	9,1		
		KVIFC112G1	11,4		
		KVIFC125G1	12,7		
		KVIFC140G1	14,2		
		KVIFC160G1	16,2		
		Консольные внутренние блоки		KVIFCZ22G1	2,2
				KVIFCZ28G1	2,8
				KVIFCZ36G1	3,7
				KVIFCZ45G1	4,6
KVIFCZ50G1	5,1				
Консольные без корпуса		KVIWC22G1	2,2		
		KVIWC28G1	2,8		
		KVIWC36G1	3,7		
		KVIWC45G1	4,6		
		KVIWC56G1	5,6		
		KVIWC63G1	6,4		
		KVIWC71G1	7,2		
Колонные внутренние блоки		KVIP100G1	10,1		
		KVIP140G1	14,2		
Комплекты для подключения испарителей (DX-KIT)		KVDX360G1	3,7		
		KVDX710G1	7,2		
		KVDX1400G1	140		
		KVDX2800G1	280		
		KVDX5600G1	560		

## РЕКОРДНАЯ ТРАССА ХЛАДАГЕНТА – ГИБКОСТЬ ПРОЕКТИРОВАНИЯ

ФАКТИЧЕСКАЯ ДЛИНА ТРАССЫ МЕЖДУ НАРУЖНЫМ И САМЫМ ДАЛЬНИМ ВНУТРЕННИМ БЛОКОМ

ДО **200** М

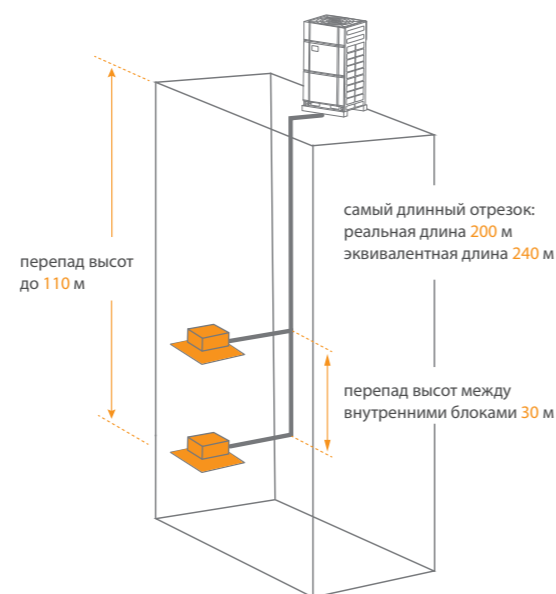

- Суммарная длина фреоновой трассы – 1 000 м
- Длина трассы от наружного блока до наиболее удаленного внутреннего блока – 200 м
- Длина трассы от первого разветвителя до наиболее удаленного внутреннего блока – 120 м
- Перепад высот между наружным и внутренним блоками:
  - если наружный блок выше – 100 м
  - если наружный блок ниже – 110 м
- Перепад высот между внутренними блоками – 30 м

## ШИРОКИЙ ДИАПАЗОН РАБОЧИХ ТЕМПЕРАТУР

ОТ **-30** °C

В РЕЖИМЕ ОБОГРЕВА

ДО **+52** °C

В РЕЖИМЕ ОХЛАЖДЕНИЯ



Благодаря увеличенному диапазону рабочих температур наружного воздуха, возможно применение системы в различных климатических условиях с гарантированным поддержанием высокой эффективности работы. Установка уникального «комплекса активной защиты KAZ» обеспечивает круглогодичную работу системы в режиме охлаждения и непрерывную работу в режиме обогрева весь отопительный сезон.

Наружные блоки KVO работают в режиме охлаждения от -15 °C до +52 °C, а в режиме обогрева от -30 °C до +24 °C.



## РЕКОРДНОЕ КОЛИЧЕСТВО ВНУТРЕННИХ БЛОКОВ, ПОДКЛЮЧАЕМЫХ К ОДНОЙ СИСТЕМЕ KVO G2

до  
**100**  
БЛОКОВ

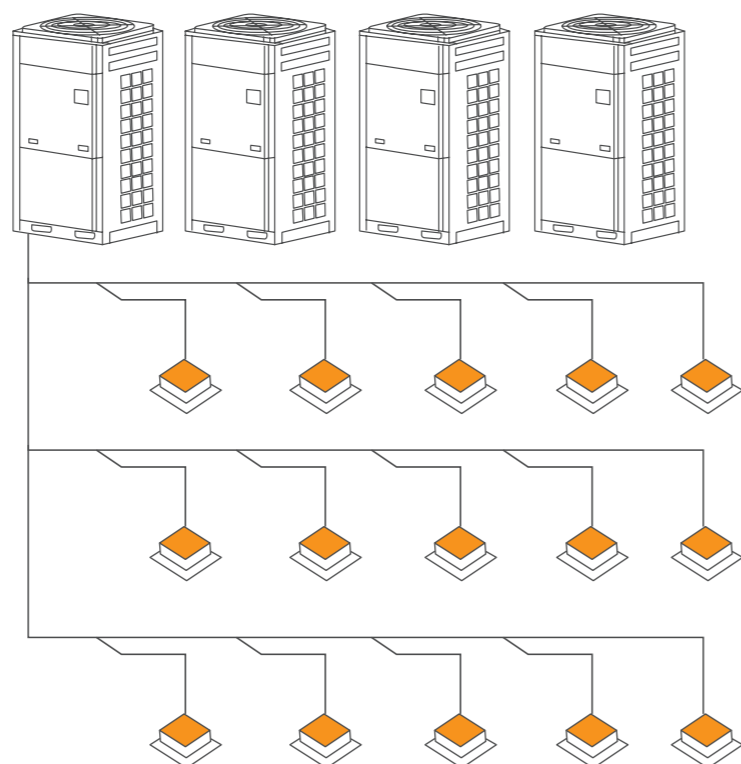

## ЦЕНТРАЛЬНОЕ УПРАВЛЕНИЕ

Центральное управление мультizonальными системами KALASHNIKOV может осуществляться с помощью сенсорных центральных пультов или дистанционно, через открытые протоколы Modbus и Bacnet. С помощью дополнительного программного обеспечения возможен учет электроэнергии для каждого отдельного пользователя.



KVIRC01G1  
входит в комплектацию



KVRC01G1  
(опция)



KVVIFI01G1  
Wi-Fi адаптер (опция)

## ПРОГРАММА ПОДБОРА И BIM-МОДЕЛИ

В качестве технической поддержки для проектных организаций предоставляются следующие инструменты: программа подбора VRF-систем, а также каталог BIM-моделей для AUTODESK REVIT.

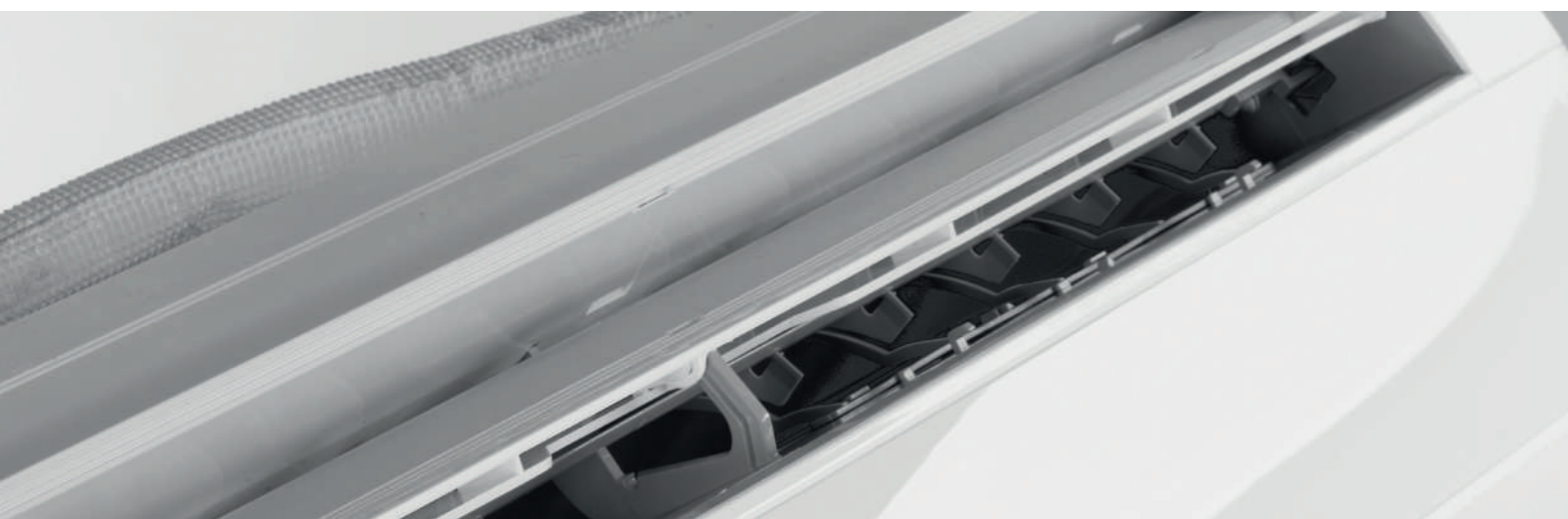
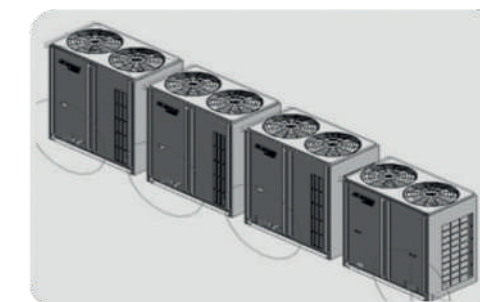

## СПЕЦИАЛЬНЫЕ РЕЖИМЫ РАБОТЫ ДЛЯ СНИЖЕНИЯ УРОВНЯ ШУМА ОТ НАРУЖНЫХ БЛОКОВ

### КРУГЛОСУТОЧНЫЙ ТИХИЙ РЕЖИМ

Когда мультизональная система установлена на объекте с высокими требованиями к уровню шума, она должна работать тихо в круглосуточном режиме.

Существует три тихих режима, которые обеспечивают круглосуточную работу системы со снижением уровня шума, вплоть до 40 дБ (А).

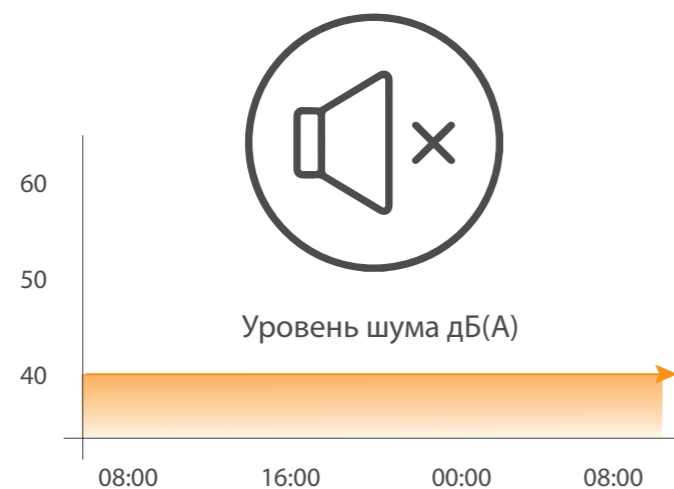

### НОЧНОЙ РЕЖИМ

Ночью система автоматически перейдет в тихий режим. Существует 9 режимов с пониженным уровнем шума, которые можно настроить в соответствии с потребностями на объекте.

Например, система может автоматически перейти в ночной режим после работы в течение 8 часов и вернуться к нормальному режиму работы через 9 часов, что актуально при использовании системы кондиционирования в бизнес-центре рядом с жилыми домами.

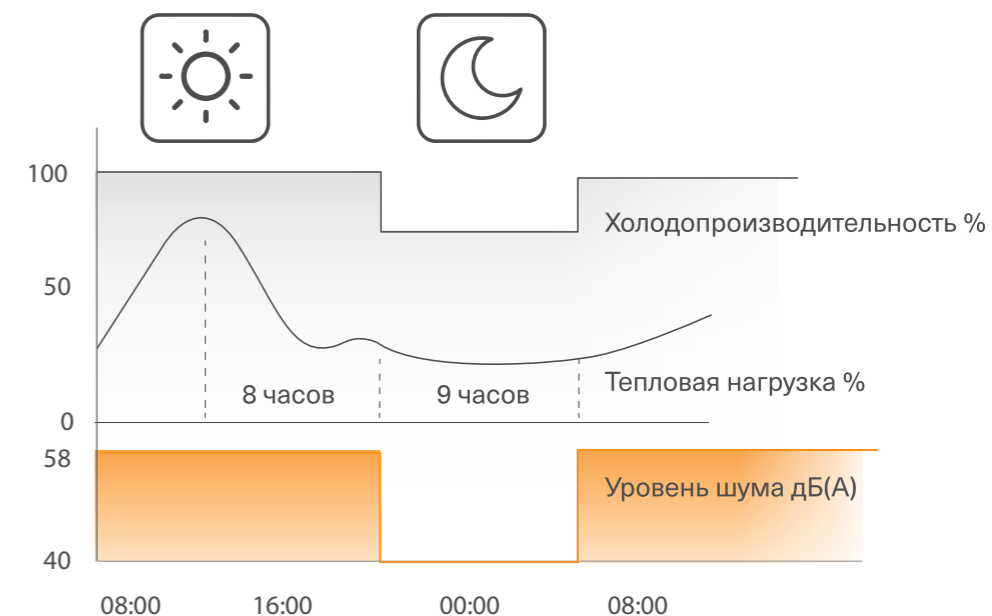



# ВЫСОКОЭФФЕКТИВНЫЙ EVI DC INVERTER СПИРАЛЬНЫЙ КОМПРЕССОР

## 1 ВЫСОКОЭФФЕКТИВНАЯ EVI ТЕХНОЛОГИЯ

Высокоэффективный EVI компрессор, разработанный специально для наружных блоков нового поколения. Регулируемый диапазон 0–420 Гц для получения наивысшей производительности и эффективности.

## 2 ВЫПУСКНОЙ КЛАПАН

Улучшает энергоэффективность при частичной нагрузке, адаптируя и улучшая параметры компрессора в зависимости от различных степеней сжатия.

## 3 УЛУЧШЕННАЯ АССИМЕТРИЧНАЯ ТРАЕКТОРИИ СПИРАЛИ

Новая асимметричная траектория движения спирали для улучшения эффективности за счет снижения утечек хладагента.

## 4 ИННОВАЦИОННАЯ ТЕХНОЛОГИЯ БАЛАНСА МАСЛА МЕЖДУ КОМПРЕССОРАМИ

Усовершенствованная технология баланса масла между компрессорами различной производительности и скоростями вращения.

## 5 ВЫСОКАЯ ТОЧНОСТЬ

Плавное регулирование в широком диапазоне производительности 0–420 Гц, с точностью до 1 Гц.

## 6 МАСЛЯНЫЙ ФИЛЬТР

Обеспечивает фильтрацию от частиц и подачу очищенного масла.

## 7 ШЕСТЕРЕНЧАТЫЙ НАСОС ОБЪЕМНОГО ТИПА

Обеспечивает необходимую подачу масла даже при низких скоростях вращения компрессора.



# ВЫСОКОЭФФЕКТИВНЫЙ EVI DC INVERTER СПИРАЛЬНЫЙ КОМПРЕССОР

## 1 ТЕХНОЛОГИЯ ENHANCED VAPOR INJECTION

## 2 ВЫПУСКНОЙ КЛАПАН

## 3 УЛУЧШЕННАЯ ТРАЕКТОРИЯ СПИРАЛИ

## 4 СИСТЕМА ЦИРКУЛЯЦИИ МАСЛА

## 5 ДИНАМИЧЕСКАЯ СТРУКТУРА МАСЛЯНОГО ВЫРАВНИВАНИЯ

## 6 ВЫСОКАЯ СКОРОСТЬ

## 7 ВСТРОЕННАЯ СИСТЕМА СЕПАРАЦИИ МАСЛА

## 8 ШЕСТЕРЕНЧАТЫЙ ОБЪЕМНЫЙ МАСЛЯНЫЙ НАСОС

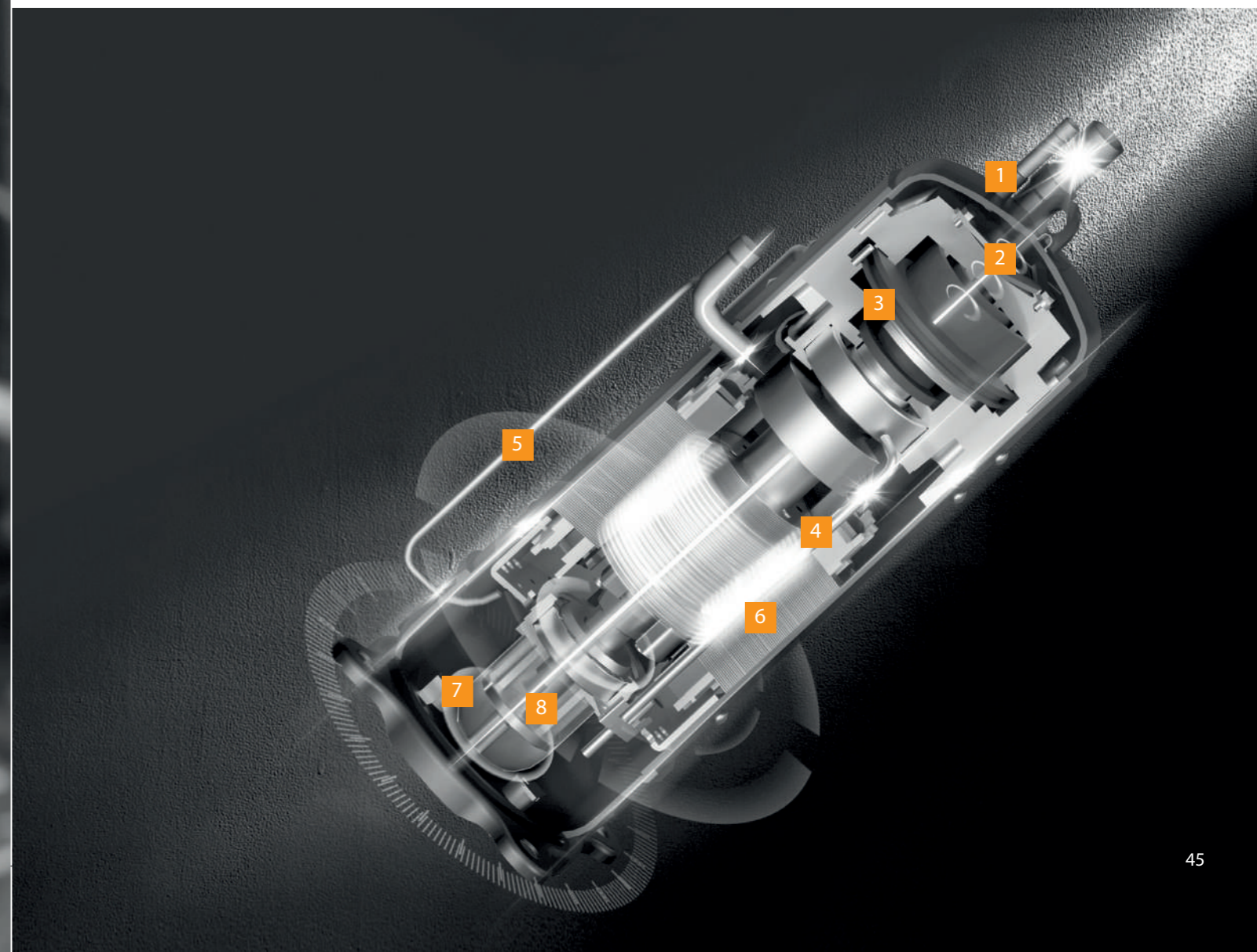

## ИНТЕЛЛЕКТУАЛЬНАЯ СИСТЕМА РАСПРЕДЕЛЕНИЯ МАСЛА



Между наружными блоками одной системы не требуется внешняя маслоуравнивающая трубка. Распределение масла между блоками осуществляется автоматически на основании сбора данных, расчета производительности и пороговых значений параметров каждого блока.

## ШУМОИЗОЛИРОВАННЫЙ КОМПРЕССОРНЫЙ ОТСЕК

Между компрессором и внешней металлической оболочкой компрессорного отсека установлены усовершенствованные звукопоглощающие и звукоизолирующие материалы. Такое конструктивное решение позволяет значительно снизить уровень шума наружного блока.

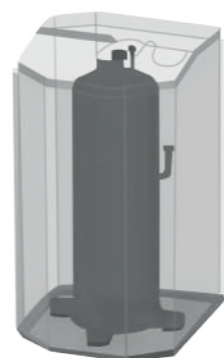

## ОХЛАЖДЕНИЕ VIP-ПОМЕЩЕНИЙ ПРИ ИСПОЛЬЗОВАНИИ РЕЗЕРВНОГО ЭЛЕКТРОПИТАНИЯ

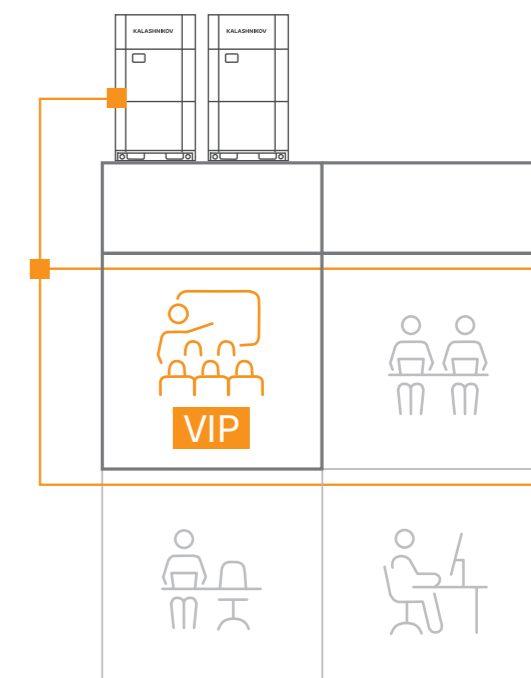

При отключении от основного источника питания и временном использовании резервной линии питания от дизель-генератора, наружный блок сигнализирует об этом в систему. С этого момента в работе остаются только внутренние блоки с установленным VIP-статусом.



## РЕЖИМ АВАРИЙНОЙ РАБОТЫ



Режим аварийной работы обеспечивает бесперебойную работу системы кондиционирования воздуха. При модульной компоновке система может состоять из 4-х наружных блоков. В случае выхода из строя одного из наружных блоков остальные блоки продолжают работу в аварийном режиме без остановки всей системы. Если в наружном блоке два компрессора и один из них вышел из строя, блок продолжит работу в аварийном режиме без его остановки. Если в наружном блоке два вентилятора и один из них вышел из строя, блок продолжит работу в аварийном режиме без его остановки. В случае ошибки одного из датчиков наружный блок продолжит работу в аварийном режиме без его остановки.

## АВАРИЙНАЯ ОСТАНОВКА СИСТЕМЫ

В случае, если система кондиционирования не подключена в общую систему диспетчеризации здания (BMS), наружные блоки могут быть напрямую подключены к пожарной сигнализации по сухому контакту.

## ОПТИМИЗИРОВАННАЯ КОНСТРУКЦИЯ ЛОПАСТЕЙ ВЕНТИЛЯТОРА

Загнутые вперед S-образные лопасти имеют увеличенную рабочую площадь, что существенно повышает расход воздуха. При разработке формы внешнего края лопасти учитывался опыт проектирования крыла самолета, что позволило эффективно подавить вихревые потоки, создаваемые перепадом давления на краю лопасти, и снизить уровень шума.

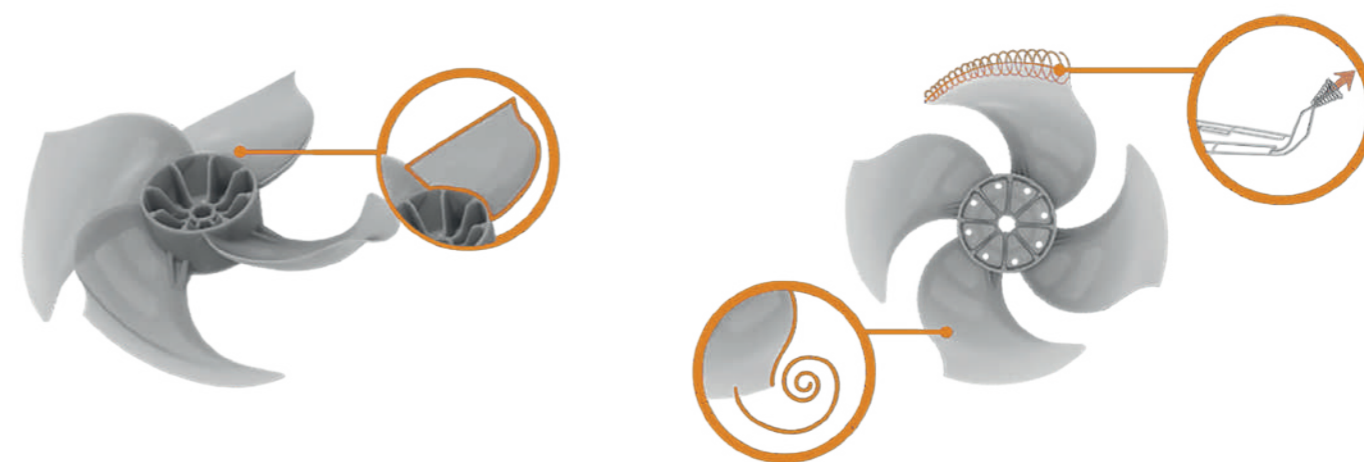

## ВЫСОКОЕ СТАТИЧЕСКОЕ ДАВЛЕНИЕ НАРУЖНОГО БЛОКА

Увеличен статический напор вентилятора наружного блока до 110 Па. Это позволяет устанавливать блоки на технических этажах высотных зданий и с помощью воздуховодов отводить горячий воздух наружу.

до **110** Па

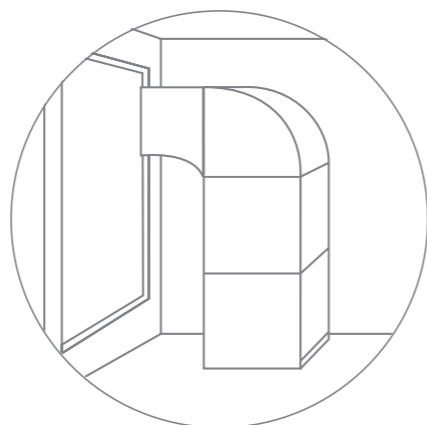

## ЭЛЕКТРОННЫЕ РАСШИРИТЕЛЬНЫЕ КЛАПАНЫ

### ТЕХНОЛОГИЯ МУЛЬТИ-УПРАВЛЕНИЯ ПОТОКАМИ ХЛАДАГЕНТА

В наружном блоке используется два электронных расширительных вентиля: основной 3 000-ступенчатый ЭРВ и 480-ступенчатый ЭРВ переохладителя. Они обеспечивают прецизионный контроль расхода хладагента между наружными и внутренними блоками.

Также во внутреннем блоке используется сверх тихий электронный расширительный вентиль, который плавно и стабильно управляет потоком хладагента.

3000  
шагов  
регулирования

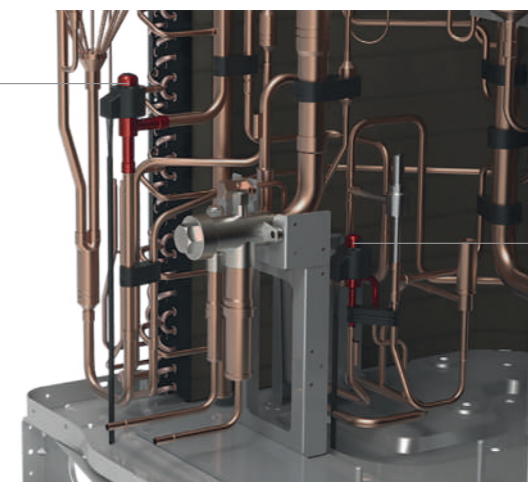

480  
шагов  
регулирования





## НАРУЖНЫЕ БЛОКИ VRF-СИСТЕМ

Системы mini-VRF являются оптимальным решением для больших квартир, коттеджей, а также для коммерческой недвижимости. Серия представлена индивидуальными блоками от 8 до 33,5 кВт с фронтальным выбросом воздуха.

Модульные наружные блоки VRF-систем могут объединяться в единую модульную систему из 4-х наружных блоков. Они применяются на объектах коммерческого и промышленного назначения.

В режиме охлаждения максимальная температура наружного воздуха +52°, что позволяет размещать блоки на технических этажах или внутри защитных конструкций, а также на балконах.

Индивидуальные наружные блоки VRF-систем мощностью 78,5 и 90 кВт применяются на объектах коммерческого и промышленного назначения.

По сравнению с модульными системами аналогичной производительности, использование индивидуальных наружных блоков позволяет достичь существенной экономии средств и характеризуется простой и быстрой установкой, поскольку не требует объединения между собой нескольких наружных блоков.

## KVO1M...G1, KVO3M...G1



От 8,6 до 14,6 кВт



От 12,5 до 34,8 кВт

## KVO1m G1, KVO3m G1

ХОЛОДОПРОИЗВОДИТЕЛЬНОСТЬ ОТ 8,6 кВт ДО 34,8 кВт

**FDC** FULL DC INVERTER

**34,8 кВт** Максимальная мощность блока

Удобство Транспортировки

А Авторазморозка

**-20°C** Широкий температурный диапазон  
**+52°C**

Мини-VRF-системы применяются для кондиционирования воздуха в больших квартирах, коттеджах, частных домах, а также в коммерческой недвижимости.

Серия представлена блоками от 8,6 до 34,8 кВт с горизонтальным выбросом воздуха. Блоки от 8,6 кВт до 14,6 кВт одновентиляторные и самые компактные в своем классе.

Габариты позволяют устанавливать блоки в ограниченном пространстве и поднимать на кровлю в лифте или по лестнице, а благодаря боковому выбросу воздуха, блоки устанавливаются как на горизонтальной поверхности, так и на кронштейнах на фасаде здания.

В режиме охлаждения максимальная температура наружного воздуха на входе в блок может составлять +52 °С, что позволит размещать блоки на технических этажах или внутри защитных конструкций.

К одному наружному блоку мини-VRF подключается до 20 внутренних блоков.

## НАРУЖНЫЕ БЛОКИ MINI-VRF-СИСТЕМ СЕРИЙ KVO1M G1 И KVO3M G1

### ГАБАРИТНЫЕ РАЗМЕРЫ НАРУЖНЫХ БЛОКОВ MINI-VRF-СИСТЕМ

KVO1m86G1, KVO1m107G1, KVO1m125G1, KVO1m146G1

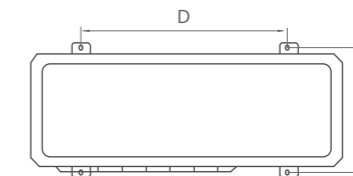
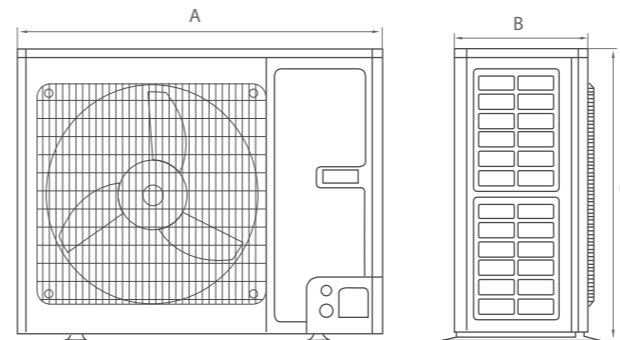

Модель	A, мм	B, мм	C, мм	D, мм	E, мм
KVO1m86G1	980	360	790	650	395
KVO1m107G1	980	360	790	650	395
KVO1m125G1	980	360	790	650	395
KVO1m146G1	940	460	820	610	486

KVO1m165G1, KVO3m125G1, KVO3m145G1, KVO3m165G1

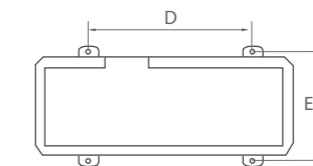
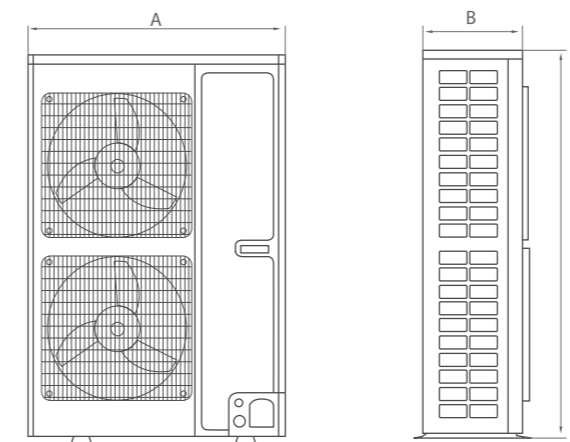

Модель	A, мм	B, мм	C, мм	D, мм	E, мм
KVO1m165G1					
KVO3m125G1	900	340	1345	572	378
KVO3m145G1					
KVO3m165G1					

KVO3m231G1, KVO3m291G1, KVO3m347G1

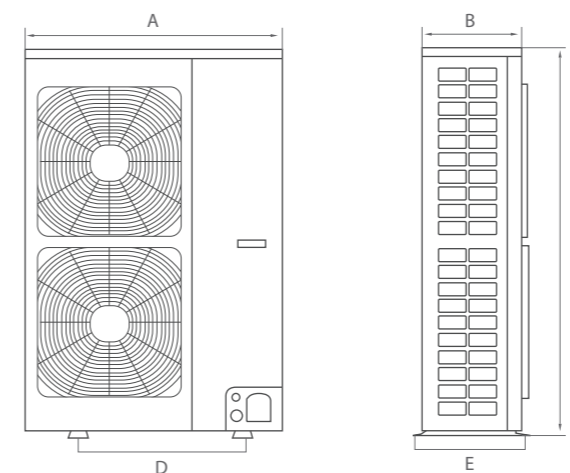

Модель	A, мм	B, мм	C, мм	D, мм	E, мм
KVO3m231G1	940	320	1430	632	350
KVO3m291G1	940	460	1615	610	486
KVO3m347G1	940	460	1615	610	486

ТЕХНИЧЕСКИЕ ХАРАКТЕРИСТИКИ НАРУЖНЫХ БЛОКОВ MINI-VRF-СИСТЕМ (1-ФАЗНЫЕ)

Модель наружного блока	НР	KVO1m86G1	KVO1m107G1	KVO1m125G1	KVO1m146G1	KVO1m165G1	
		3	3,5	4	5	6	
Производительность, кВт	Охлаждение	8,60	10,70	12,50	14,60	16,50	
	Обогрев	9,00	11,00	13,00	16,00	18,00	
Потребляемая мощность, кВт	Охлаждение	2,05	2,70	3,45	3,92	4,75	
	Обогрев	1,90	2,50	2,70	4,16	4,65	
Энергоэффективность, кВт/кВт	Охлаждение (EER)	3,90	3,70	3,51	3,60	3,37	
	Обогрев (COP)	4,74	4,40	4,81	3,85	3,87	
Рабочий ток, А	Охлаждение	11,00	14,40	18,40	20,90	25,40	
	Обогрев	10,10	13,40	14,40	22,20	24,80	
Электропитание	1 фаза, 230 В, 50 Гц						
Расход воздуха (максимальный), м³/ч	3900 4000 4400 5200 6600						
Уровень звукового давления, дБ(А)	68/56 69/56 70/57 69/58 69/58						
Гарантированный диапазон рабочих температур наружного воздуха, °С	Охлаждение	-5 ~ +52					
	Обогрев	-20 ~ +27					
Заводская заправка хладагента, кг	1,8 1,8 2,0 3,3 3,3						
Дополнительная заправка хладагента, г/м	по формуле						
Максимальная суммарная длина фреонпровода, м	250 250 250 300 300						
Максимальная длина между наружным и внутренним блоками, м	100 100 100 120 120						
Максимальный перепад высот между наружным и внутренним блоками, когда внутренний блок, м	Ниже наружного	30	30	30	50	50	
	Выше наружного	30	30	30	40	40	
Максимальный перепад высот между внутренними блоками, м	10 10 10 15 15						
Диаметр жидкостной трубы, мм (дюймы)	9,52 (3/8) 9,52 (3/8) 9,52 (3/8) 9,52 (3/8) 9,52 (3/8)						
Диаметр газовой трубы, мм (дюймы)	15,88 (5/8) 15,88 (5/8) 15,88 (5/8) 15,88 (5/8) 19,05 (3/4)						
Размеры (В x Ш x Г), мм	Без упаковки	790x980x360	790x980x360	790x980x360	820x940x460	1345x900x340	
	В упаковке	937x1097x477	937x1097x477	937x1097x477	973x1023x563	1500x998x458	
Вес, кг	Без упаковки	80	80	85	98	112	
	В упаковке	90	90	95	108	123	
Максимальное количество подключаемых внутренних блоков	4 5 6 8 9						

Охлаждение: Tвн=+27°C по сух.терм; +19°C по вл.терм; Tнар=+32°C. Длина фреонпроводов 5 метров, перепад высот 0 метров.  
 Нагрев: Tвн=+20°C; Tнар=+7°C по сух.терм; +6°C. Длина фреонпроводов 5 метров, перепад высот 0 метров.

ТЕХНИЧЕСКИЕ ХАРАКТЕРИСТИКИ НАРУЖНЫХ БЛОКОВ MINI-VRF-СИСТЕМ (1-ФАЗНЫЕ)

Модель наружного блока	НР	KVO3m125G1	KVO3m145G1	KVO3m165G1	KVO3m231G1	KVO3m291G1	KVO3m347G1	
		4	5	6	8	10	12	
Производительность, кВт	Охлаждение	12,58	14,56	16,54	23,10	29,1	34,74	
	Обогрев	14,00	16,50	18,00	24,00	30,00	35,00	
Потребляемая мощность, кВт	Охлаждение	3,03	3,59	4,75	6,12	7,78	9,57	
	Обогрев	3,27	3,95	4,65	4,90	6,12	7,14	
Энергоэффективность, кВт/кВт	Охлаждение (EER)	3,99	3,90	3,37	3,66	3,60	3,50	
	Обогрев (COP)	4,28	4,18	3,87	4,90	4,90	4,90	
Рабочий ток, А	Охлаждение	5,40	6,40	8,50	10,90	13,90	17,10	
	Обогрев	5,80	7,10	8,30	8,80	10,90	12,80	
Электропитание	3 фазы и нейтраль, 400 В, 50 Гц							
Расход воздуха (максимальный), м³/ч	6000 6300 6600 8000 11000 11000							
Уровень звукового давления, дБ(А)	68/57 69/58 69/58 74/60 74/62 76/63							
Гарантированный диапазон рабочих температур наружного воздуха, °С	Охлаждение	-5 ~ +52						
	Обогрев	-20 ~ +27						
Заводская заправка хладагента, кг	3,3 3,3 3,3 5,5 7,1 8,0							
Дополнительная заправка хладагента, г/м	по формуле							
Максимальная суммарная длина фреонпровода, м	300							
Максимальная длина между наружным и внутренним блоками, м	120							
Максимальный перепад высот между наружным и внутренним блоками, когда внутренний блок, м	Ниже наружного	50						
	Выше наружного	40						
Максимальный перепад высот между внутренними блоками, м	15							
Диаметр жидкостной трубы, мм (дюймы)	9,52 (3/8) 9,52 (3/8) 9,52 (3/8) 9,52 (3/8) 9,52 (3/8) 12,7 (1/2)							
Диаметр газовой трубы, мм (дюймы)	15,88(5/8) 15,88 (5/8) 19,05 (3/4) 19,05 (3/4) 22,22 (7/8) 25,4 (1)							
Размеры (В x Ш x Г), мм	Без упаковки	1345x900x340	1345x900x340	1345x900x340	1430x940x320	1615x940x460	1615x940x460	
	В упаковке	1500x998x458	1500x998x458	1500x998x458	1580x1038x438	1765x1038x578	1645x1020x560	
Вес, кг	Без упаковки	122	122	122	133	166	177	
	В упаковке	133	133	133	144	183	194	
Максимальное количество подключаемых внутренних блоков	7 8 9 13 17 20							

Охлаждение: Tвн=+27°C по сух.терм; +19°C по вл.терм; Tнар=+32°C. Длина фреонпроводов 5 метров, перепад высот 0 метров.  
 Нагрев: Tвн=+20°C; Tнар=+7°C по сух.терм; +6°C. Длина фреонпроводов 5 метров, перепад высот 0 метров.

KVOFM...G2



от 23,3 до 34,9 кВт

От 41,6 до 70,8 кВт

## KVOFM...G2

ХОЛОДОПРОИЗВОДИТЕЛЬНОСТЬ от 23,3 кВт до 70,8 кВт

**FDC** FULL DC INVERTER

Спиральный компрессор HITACHI

**4,52 EER** до 4,52

**x 4** До 4-х блоков в единой системе

Не требуется масловыравнивающая трубка

**ESP** Высокое статическое давление 110 Па

Ночной режим

А Авторазморозка

Модульные наружные блоки VRF-систем серии KVOFM G2 применяются на объектах коммерческого и промышленного назначения.

Могут объединяться в единую модульную систему из 4-х наружных блоков, создавая систему холодопроизводительностью до 272 кВт.

В режиме охлаждения максимальная температура наружного воздуха на входе в блок может составлять +52 °С, что позволит размещать блоки на технических этажах или внутри защитных конструкций.

К одному наружному блоку KVOFM G2 подключается до 39 внутренних блоков. Модульная система поддерживает подключение до 100 внутренних блоков.

Увеличены протяженности трасс между наружным и внутренними блоками до 200 метров и перепады высот между внутренними и наружными блоками до 110 метров. Увеличено расстояние от первого рефнета до последнего внутреннего блока до 120 метров.

## МОДУЛЬНЫЕ ПОЛНОРАЗМЕРНЫЕ НАРУЖНЫЕ БЛОКИ VRF-СИСТЕМ СЕРИИ KVOFM G2

### ГАБАРИТНЫЕ РАЗМЕРЫ МОДУЛЬНЫХ ПОЛНОРАЗМЕРНЫХ НАРУЖНЫХ БЛОКОВ

KVOFM233G2, KVOFM292G2, KVOFM349G2

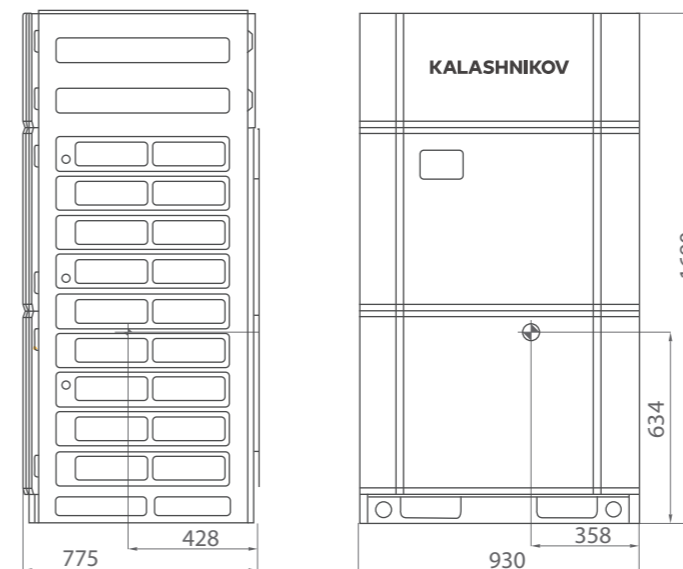

KVOFM416G2, KVOFM468G2, KVOFM525G2, KVOFM583G2, KVOFM639G2, KVOFM708G2

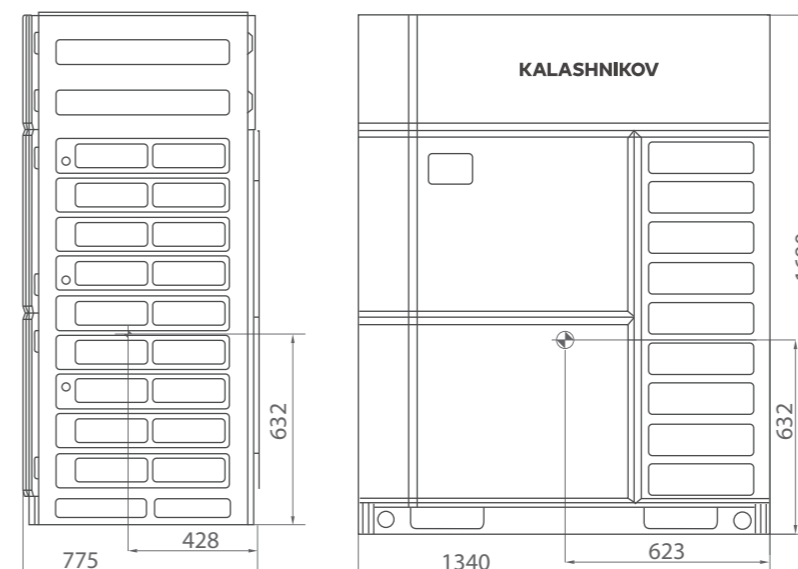



ТЕХНИЧЕСКИЕ ХАРАКТЕРИСТИКИ МОДУЛЬНЫХ ПОЛНОРАЗМЕРНЫХ НАРУЖНЫХ БЛОКОВ

Модель наружного блока	НР	KVOFM233G2	KVOFM292G2	KVOFM349G2	KVOFM416G2
		8	10	12	14
Производительность, кВт	Охлаждение	23,30	29,20	34,94	41,60
	Обогрев	25,00	31,50	37,50	45,00
Потребляемая мощность, кВт	Охлаждение	5,00	6,20	7,70	9,20
	Обогрев	4,80	5,90	7,80	9,50
Энергоэффективность, кВт/кВт	Охлаждение (EER)	4,48	4,52	4,35	4,35
	Обогрев (COP)	5,21	5,34	4,81	4,74
Рабочий ток, А	Охлаждение	8,90	11,10	13,80	16,40
	Обогрев	8,60	10,50	13,90	17,00
Электропитание	3 фазы и нейтраль, 380-415 В, 50 Гц				
Расход воздуха (максимальный), м³/ч	9750 10500 11100 13500				
Уровень звукового давления, дБ(А)	56 57 59 59				
Гарантированный диапазон рабочих температур наружного воздуха, °С	Охлаждение	-15* ~ +52			
	Обогрев	-30 ~ +24			
Заводская заправка хладагента, кг	5,5 5,5 5,7 7,0				
Дополнительная заправка хладагента, г/м	по формуле				
Максимальная суммарная длина фреонпровода, м	1000				
Максимальная длина между наружным и внутренним блоками, м	240				
Максимальный перепад высот между наружным и внутренним блоками, когда внутренний блок, м	Ниже наружного	100			
	Выше наружного	110			
Максимальный перепад высот между внутренними блоками, м	30				
Диаметр газовой трубы, мм (дюймы)	19,05 (3/4) 22,22 (7/8) 25,4 (1) 25,4 (1)				
Диаметр жидкостной трубы, мм (дюймы)	9,52 (3/8) 9,52 (3/8) 12,7 (1/2) 12,7 (1/2)				
Размеры (В х Ш х Г), мм	Без упаковки	1690×930×775	1690×930×775	1690×930×775	1690×1340×775
	В упаковке	1855×1000×830	1855×1000×830	1855×1000×830	1855×1400×830
Вес, кг	Без упаковки	215	215	220	290
	В упаковке	225	225	230	305
Максимальное количество подключаемых внутренних блоков	13 16 19 23				

Охлаждение: Твн=+27°С по сух.терм; +19°С по вл.терм; Тнар=+32°С. Длина фреонпроводов 5 метров, перепад высот 0 метров.  
 Нагрев: Твн=+20°С; Тнар=+7°С по сух.терм; +6°С. Длина фреонпроводов 5 метров, перепад высот 0 метров.

\* При соблюдении определенных условий. За подробностями обратитесь в службу технической поддержки или к руководству по монтажу и установке.

ТЕХНИЧЕСКИЕ ХАРАКТЕРИСТИКИ МОДУЛЬНЫХ ПОЛНОРАЗМЕРНЫХ НАРУЖНЫХ БЛОКОВ

Модель наружного блока	НР	KVOFM468G2	KVOFM525G2	KVOFM583G2	KVOFM639G2	KVOFM708G2
		16	18	20	22	24
Производительность, кВт	Охлаждение	46,8	52,52	58,34	63,96	70,8
	Обогрев	50,00	56,50	63,00	69,00	76,50
Потребляемая мощность, кВт	Охлаждение	10,80	12,30	13,80	16,20	20,50
	Обогрев	10,70	12,90	13,10	16,90	20,10
Энергоэффективность, кВт/кВт	Охлаждение (EER)	4,17	4,10	4,06	3,80	3,32
	Обогрев (COP)	4,67	4,38	4,81	4,08	3,81
Рабочий ток, А	Охлаждение	19,30	22,00	24,70	29,00	36,60
	Обогрев	19,10	23,10	23,40	30,20	35,90
Электропитание	3 фазы и нейтраль, 380-415 В, 50 Гц					
Расход воздуха (максимальный), м³/ч	15400 16000 16500 16500 18350					
Уровень звукового давления, дБ(А)	60 61 62 63 64					
Гарантированный диапазон рабочих температур наружного воздуха, °С	Охлаждение	-15* ~ +52				
	Обогрев	-30 ~ +24				
Заводская заправка хладагента, кг	7,5 8,0 8,0 8,3 8,3					
Дополнительная заправка хладагента, г/м	по формуле					
Максимальная суммарная длина фреонпровода, м	1000					
Максимальная длина между наружным и внутренним блоками, м	240					
Максимальный перепад высот между наружным и внутренним блоками, когда внутренний блок, м	Ниже наружного	100				
	Выше наружного	110				
Максимальный перепад высот между внутренними блоками, м	30					
Диаметр газовой трубы, мм (дюймы)	28,58 (1 1/8) 28,58 (1 1/8) 28,58 (1 1/8) 28,58 (1 1/8) 28,58 (1 1/8)					
Диаметр жидкостной трубы, мм (дюймы)	12,7 (1/2) 15,9 (5/8) 15,9 (5/8) 15,9 (5/8) 15,9 (5/8)					
Размеры (В х Ш х Г), мм	Без упаковки	1690×1340×775	1690×1340×775	1690×1340×775	1690×1340×775	1690×1340×775
	В упаковке	1855×1400×830	1855×1400×830	1855×1400×830	1855×1400×830	1855×1400×830
Вес, кг	Без упаковки	290	295	350	350	355
	В упаковке	305	310	365	365	370
Максимальное количество подключаемых внутренних блоков	26 29 33 36 39					

Охлаждение: Твн=+27°С по сух.терм; +19°С по вл.терм; Тнар=+32°С. Длина фреонпроводов 5 метров, перепад высот 0 метров.  
 Нагрев: Твн=+20°С; Тнар=+7°С по сух.терм; +6°С. Длина фреонпроводов 5 метров, перепад высот 0 метров.

\* При соблюдении определенных условий. За подробностями обратитесь в службу технической поддержки или к руководству по монтажу и установке.

ТЕХНИЧЕСКИЕ ХАРАКТЕРИСТИКИ МОДУЛЬНЫХ ПОЛНОРАЗМЕРНЫХ НАРУЖНЫХ БЛОКОВ

Комбинация блоков		KVOFM349G2+ KVOFM416G2	KVOFM349G2+ KVOFM468G2	KVOFM349G2+ KVOFM525G2	KVOFM292G2+ KVOFM639G2	KVOFM349G2+ KVOFM639G2
Производительность, кВт	Охлаждение	76,4	78,50	87,3	93,1	98,8
	Обогрев	82,50	87,50	94,00	100,50	110,76
Потребляемая мощность, кВт	Охлаждение	16,90	18,50	20,00	22,40	23,90
	Обогрев	17,30	18,50	20,70	22,80	24,70
Энергоэффективность, кВт/кВт	Охлаждение (EER)	4,35	4,24	4,20	4,00	3,97
	Обогрев (COP)	4,77	4,73	4,54	4,41	4,31
Рабочий ток, А	Охлаждение	30,20	33,10	35,80	40,10	42,80
	Обогрев	30,90	33,00	37,00	40,70	44,10
Электропитание						
Расход воздуха (максимальный), м³/ч						
		24600	26500	27100	27000	27600
Уровень звукового давления, дБ(А)		62	63	64	64	65
Гарантированный диапазон рабочих температур наружного воздуха, °С	Охлаждение	-15* ~ +52				
	Обогрев	-30 ~ +24				
Заводская заправка хладагента, кг		5,7+7	5,7+7,5		5,5+8,3	5,7+8,3
Дополнительная заправка хладагента, г/м		по формуле				
Макс. суммарная длина фреонпровода, м		1000				
Макс. длина между наружным и внутренним блоками, м		240				
Макс. перепад высот между наружным и внутренним блоками, когда внутренний блок, м	Ниже наружного	100				
	Выше наружного	110				
Макс. перепад высот между внутренними блоками, м		30				
Диаметр газовой трубы, мм (дюймы)		31,8 (2 1/4)	31,8 (2 1/4)	31,8 (2 1/4)	31,8 (2 1/4)	31,8 (2 1/4)
Диаметр жидкостной трубы, мм (дюймы)		19,05 (3/4)	19,05 (3/4)	19,05 (3/4)	19,05 (3/4)	19,05 (3/4)
Размеры (В х Ш х Г), мм	Без упаковки	930×775×1690+ 1340×775×1690	930×775×1690+ 1340×775×1690	930×775×1690+ 1340×775×1690	930×775×1690+ 1340×775×1690	930×775×1690+ 1340×775×1690
	В упаковке	1000×830×1855+ 1400×830×1855	1000×830×1855+ 1400×830×1855	1000×830×1855+ 1400×830×1855	1000×830×1855+ 1400×830×1855	1000×830×1855+ 1400×830×1855
Вес, кг	Без упаковки	220+290	220+290	220+295	215+350	220+350
	В упаковке	230+305	230+305	230+310	225+365	230+365
Макс. количество подключаемых внутренних блоков		43	46	50	53	56

Комбинация блоков		KVOFM416G2+ KVOFM639G2	KVOFM525G2+ KVOFM583G2	KVOFM525G2+ KVOFM639G2	KVOFM583G2+ KVOFM639G2	KVOFM639G2+ KVOFM639G2
Производительность, кВт	Охлаждение	105,56	110,7	116,4	122,2	127,9
	Обогрев	114,00	119,50	125,50	132,00	138,00
Потребляемая мощность, кВт	Охлаждение	25,40	26,10	28,50	30,00	32,40
	Обогрев	26,40	27,42	29,80	31,42	33,80
Энергоэффективность, кВт/кВт	Охлаждение (EER)	4,00	4,08	3,93	3,92	3,80
	Обогрев (COP)	4,32	4,36	4,21	4,20	4,08
Рабочий ток, А	Охлаждение	45,40	46,70	51,00	53,70	58,00
	Обогрев	47,20	49,00	53,30	56,20	60,40
Электропитание						
Расход воздуха (максимальный), м³/ч						
		30000	32500	32500	33000	33000
Уровень звукового давления, дБ(А)		65	65	65	65	65
Гарантированный диапазон рабочих температур наружного воздуха, °С	Охлаждение	-15* ~ +52				
	Обогрев	-30 ~ +24				
Заводская заправка хладагента, кг		7+8,3	8+8	8+8,3	8+8,3	8,3+8,3
Дополнительная заправка хладагента, г/м		по формуле				
Макс. суммарная длина фреонпровода, м		1000				
Макс. длина между наружным и внутренним блоками, м		240				
Макс. перепад высот между наружным и внутренним блоками, когда внутренний блок, м	Ниже наружного	100				
	Выше наружного	110				
Макс. перепад высот между внутренними блоками, м		30				
Диаметр газовой трубы, мм (дюймы)		38,1 (1 1/2)	38,1 (1 1/2)	38,1 (1 1/2)	38,1 (1 1/2)	38,1 (1 1/2)
Диаметр жидкостной трубы, мм (дюймы)		19,05 (3/4)	19,05 (3/4)	19,05 (3/4)	19,05 (3/4)	19,05 (3/4)
Размеры (В х Ш х Г), мм	Без упаковки	1340×775×1690+ 1340×775×1690	1340×775×1690+ 1340×775×1690	1340×775×1690+ 1340×775×1690	1340×775×1690+ 1340×775×1690	1340×775×1690+ 1340×775×1690
	В упаковке	1400×830×1855+ 1400×830×1855	1400×830×1855+ 1400×830×1855	1400×830×1855+ 1400×830×1855	1400×830×1855+ 1400×830×1855	1400×830×1855+ 1400×830×1855
Вес, кг	Без упаковки	290+350	295+350	295+350	350+350	350+350
	В упаковке	305+365	310+365	310+365	365+365	365+365
Макс. количество подключаемых внутренних блоков		59	63	64	64	64

ТЕХНИЧЕСКИЕ ХАРАКТЕРИСТИКИ МОДУЛЬНЫХ ПОЛНОРАЗМЕРНЫХ НАРУЖНЫХ БЛОКОВ

Комбинация блоков		KVOFM639G2+ KVOFM708G2	KVOFM708G2+ KVOFM708G2	KVOFM349G2+ KVOFM525G2+ KVOFM583G2	KVOFM292G2+ KVOFM583G2+ KVOFM639G2	KVOFM292G2+ KVOFM639G2+ KVOFM639G2
Производительность, кВт	Охлаждение	134,7	141,4	151,3	151,3	157,0
	Обогрев	151,3	153,00	157,00	163,50	169,50
Потребляемая мощность, кВт	Охлаждение	36,70	41,00	33,80	36,20	38,60
	Обогрев	37,00	40,20	35,22	37,32	39,70
Энергоэффективность, кВт/кВт	Охлаждение (EER)	3,53	3,32	4,14	4,02	3,91
	Обогрев (COP)	3,93	3,81	4,46	4,38	4,27
Рабочий ток, А	Охлаждение	65,60	73,20	60,50	64,80	69,10
	Обогрев	66,10	71,80	63,00	66,70	70,90
Электропитание						
Расход воздуха (максимальный), м³/ч						
		34850	36700	43600	43500	43500
Уровень звукового давления, дБ(А)		65	65	66	66	67
Гарантированный диапазон рабочих температур наружного воздуха, °С	Охлаждение	-15* ~ +52				
	Обогрев	-30 ~ +24				
Заводская заправка хладагента, кг		8,3+8,3	8,3+8,3	5,7+8+8	5,5+8+8,3	5,5+8,3+8,3
Дополнительная заправка хладагента, г/м		по формуле				
Макс. суммарная длина фреонпровода, м		1000				
Макс. длина между наружным и внутренним блоками, м		240				
Макс. перепад высот между наружным и внутренним блоками, когда внутренний блок, м	Ниже наружного	100				
	Выше наружного	110				
Макс. перепад высот между внутренними блоками, м		30				
Диаметр газовой трубы, мм (дюймы)		38,1 (1 1/2)	41,3 (1 5/8)	41,3 (1 5/8)	41,3 (1 5/8)	41,3 (1 5/8)
Диаметр жидкостной трубы, мм (дюймы)		19,05 (3/4)	19,05 (3/4)	19,05 (3/4)	19,05 (3/4)	19,05 (3/4)
Размеры (В х Ш х Г), мм	Без упаковки	1340×775×1690+ 1340×775×1690	1340×775×1690+ 1340×775×1690	930×775×1690+ 1340×775×1690+ 1340×775×1690	930×775×1690+ 1340×775×1690+ 1340×775×1690	930×775×1690+ 1340×775×1690+ 1340×775×1690
	В упаковке	1400×830×1855+ 1400×830×1855	1400×830×1855+ 1400×830×1855	1000×830×1855+ 1400×830×1855+ 1400×830×1855	1000×830×1855+ 1400×830×1855+ 1400×830×1855	1000×830×1855+ 1400×830×1855+ 1400×830×1855
Вес, кг	Без упаковки	350+355	355+355	220+295+350	215+350+350	215+350+350
	В упаковке	365+370	370+370	230+310+365	225+365+365	225+365+365
Макс. количество подключаемых внутренних блоков		64	64	66	69	71

Комбинация блоков		KVOFM349G2+ KVOFM639G2+ KVOFM639G2	KVOFM525G2+ KVOFM525G2+ KVOFM639G2	KVOFM525G2+ KVOFM525G2+ KVOFM639G2	KVOFM525G2+ KVOFM639G2+ KVOFM639G2	KVOFM583G2+ KVOFM639G2+ KVOFM639G2
Производительность, кВт	Охлаждение	162,8	162,30	167,90	173,40	179,00
	Обогрев	175,50	182,00	188,50	194,50	201,00
Потребляемая мощность, кВт	Охлаждение	40,10	40,80	42,30	44,70	46,20
	Обогрев	41,60	42,70	44,32	46,70	48,32
Энергоэффективность, кВт/кВт	Охлаждение (EER)	3,90	3,98	3,97	3,88	3,87
	Обогрев (COP)	4,22	4,26	4,25	4,16	4,16
Рабочий ток, А	Охлаждение	71,80	73,00	75,70	80,00	82,70
	Обогрев	74,30	76,40	79,20	83,50	86,40
Электропитание						
Расход воздуха (максимальный), м³/ч						
		44100	48500	49000	49000	49500
Уровень звукового давления, дБ(А)		67	67	67	67	68
Гарантированный диапазон рабочих температур наружного воздуха, °С	Охлаждение	-15* ~ +52				
	Обогрев	-30 ~ +24				
Заводская заправка хладагента, кг		5,7+8,3+8,3	8+8+8,3	8+8+8,3	8+8,3+8,3	8+8,3+8,3
Дополнительная заправка хладагента, г/м		по формуле				
Макс. суммарная длина фреонпровода, м		1000				
Макс. длина между наружным и внутренним блоками, м		240				
Макс. перепад высот между наружным и внутренним блоками, когда внутренний блок, м	Ниже наружного	100				
	Выше наружного	110				
Макс. перепад высот между внутренними блоками, м		30				
Диаметр газовой трубы, мм (дюймы)		41,3 (1 5/8)	41,3 (1 5/8)	41,3 (1 5/8)	41,3 (1 5/8)	41,3 (1 5/8)
Диаметр жидкостной трубы, мм (дюймы)		19,05 (3/4)	19,05 (3/4)	19,05 (3/4)	19,05 (3/4)	19,05 (3/4)
Размеры (В х Ш х Г), мм	Без упаковки	930×775×1690+ 1340×775×1690	1340×775×1690+ 1340×775×1690	1340×775×1690+ 1340×775×1690	1340×775×1690+ 1340×775×1690	1340×775×1690+ 1340×775×1690
	В упаковке	1000×830×1855+ 1400×830×1855	1400×830×1855+ 1400×830×1855	1400×830×1855+ 1400×830×1855	1400×830×1855+ 1400×830×1855	1400×830×1855+ 1400×830×1855
Вес, кг	Без упаковки	220+350+350	295+295+350	295+350+350	295+350+350	350+350+350
	В упаковке	230+365+365	310+310+365	310+365+365	310+365+365	365+365+365
Макс. количество подключаемых внутренних блоков		74	77	80	80	80

ТЕХНИЧЕСКИЕ ХАРАКТЕРИСТИКИ МОДУЛЬНЫХ ПОЛНОРАЗМЕРНЫХ НАРУЖНЫХ БЛОКОВ

Комбинация блоков		KVOFM639G2+ KVOFM639G2+ KVOFM639G2	KVOFM639G2+ KVOFM639G2+ KVOFM708G2	KVOFM639G2+ KVOFM708G2+ KVOFM708G2	KVOFM708G2+ KVOFM708G2+ KVOFM708G2
Производительность, кВт	Охлаждение	184,50	191,00	197,50	204,00
	Обогрев	207,00	214,50	222,00	229,50
Потребляемая мощность, кВт	Охлаждение	48,60	52,90	57,20	61,50
	Обогрев	50,70	53,90	57,10	60,30
Энергоэффективность, кВт/кВт	Охлаждение (EER)	3,80	3,61	3,45	3,32
	Обогрев (COP)	4,08	3,98	3,89	3,81
Рабочий ток, А	Охлаждение	87,00	94,60	102,20	109,80
	Обогрев	90,60	96,30	102,00	107,70
Электропитание		3 фазы и нейтраль, 380-415 В, 50 Гц			
Расход воздуха (максимальный), м³/ч		49500	51350	53200	55050
Уровень звукового давления, дБ(А)		68	69	69	69
Гарантированный диапазон рабочих температур наружного воздуха, °С	Охлаждение	-15* ~ +52			
	Обогрев	-30 ~ +24			
Заводская заправка хладагента, кг		8,3+8,3+8,3	8,3+8,3+8,3	8,3+8,3+8,3	8,3+8,3+8,3
Дополнительная заправка хладагента, г/м		по формуле			
Макс. суммарная длина фреонпровода, м		1000			
Макс. длина между наружным и внутренним блоками, м		240			
Макс. перепад высот между наружным и внутренним блоками, когда внутренний блок, м	Ниже наружного	100			
	Выше наружного	110			
Макс. перепад высот между внутренними блоками, м		30			
Диаметр газовой трубы, мм (дюймы)		41,3 (1 5/8)	44,5 (1 3/4)	44,5 (1 3/4)	44,5 (1 3/4)
Диаметр жидкостной трубы, мм (дюймы)		19,05 (3/4)	22,2 (7/8)	22,2 (7/8)	22,2 (7/8)
Размеры (В x Ш x Г), мм	Без упаковки	1340×775×1690+ 1340×775×1690+ 1340×775×1690	1340×775×1690+ 1340×775×1690+ 1340×775×1690	1340×775×1690+ 1340×775×1690+ 1340×775×1690	1340×775×1690+ 1340×775×1690+ 1340×775×1690
	В упаковке	1400×830×1855+ 1400×830×1855+ 1400×830×1855	1400×830×1855+ 1400×830×1855+ 1400×830×1855	1400×830×1855+ 1400×830×1855+ 1400×830×1855	1400×830×1855+ 1400×830×1855+ 1400×830×1855
Вес, кг	Без упаковки	350+350+350	350+350+355	350+355+355	355+355+355
	В упаковке	365+365+365	365+365+370	365+370+370	370+370+370
Макс. количество подключаемых внутренних блоков		80	80	80	80

Комбинация блоков		KVOFM349G2+ KVOFM525G2+ KVOFM639G2+ KVOFM639G2	KVOFM468G2+ KVOFM525G2+ KVOFM583G2+ KVOFM639G2	KVOFM416G2+ KVOFM583G2+ KVOFM639G2+ KVOFM639G2	KVOFM416G2+ KVOFM639G2+ KVOFM639G2+ KVOFM639G2
Производительность, кВт	Охлаждение	206,90	212,90	219,00	224,50
	Обогрев	232,00	238,50	246,00	252,00
Потребляемая мощность, кВт	Охлаждение	52,40	53,10	55,40	57,80
	Обогрев	54,50	55,02	57,82	60,20
Энергоэффективность, кВт/кВт	Охлаждение (EER)	3,95	4,01	3,95	3,88
	Обогрев (COP)	4,26	4,33	4,25	4,19
Рабочий ток, А	Охлаждение	93,80	95,00	99,10	103,40
	Обогрев	97,40	98,30	103,40	107,60
Электропитание		3 фазы и нейтраль, 380-415 В, 50 Гц			
Расход воздуха (максимальный), м³/ч		60100	64400	63000	63000
Уровень звукового давления, дБ(А)		68	68	69	69
Гарантированный диапазон рабочих температур наружного воздуха, °С	Охлаждение	-15* ~ +52			
	Обогрев	-30 ~ +24			
Заводская заправка хладагента, кг		5,7+8,3+8,3	7,5+8+8+8,3	7+8+8,3+8,3	7+8,3+8,3+8,3
Дополнительная заправка хладагента, г/м		по формуле			
Макс. суммарная длина фреонпровода, м		1000			
Макс. длина между наружным и внутренним блоками, м		240			
Макс. перепад высот между наружным и внутренним блоками, когда внутренний блок, м	Ниже наружного	100			
	Выше наружного	110			
Макс. перепад высот между внутренними блоками, м		30			
Диаметр газовой трубы, мм (дюймы)		44,5 (1 3/4)	44,5 (1 3/4)	44,5 (1 3/4)	44,5 (1 3/4)
Диаметр жидкостной трубы, мм (дюймы)		22,2 (7/8)	22,2 (7/8)	22,2 (7/8)	22,2 (7/8)
Размеры (В x Ш x Г), мм	Без упаковки	930×775×1690+ 1340×775×1690+ 1340×775×1690+ 1340×775×1690	1340×775×1690+ 1340×775×1690+ 1340×775×1690+ 1340×775×1690	1340×775×1690+ 1340×775×1690+ 1340×775×1690+ 1340×775×1690	1340×775×1690+ 1340×775×1690+ 1340×775×1690+ 1340×775×1690
	В упаковке	1000×830×1855+ 1400×830×1855+ 1400×830×1855+ 1400×830×1855	1400×830×1855+ 1400×830×1855+ 1400×830×1855+ 1400×830×1855	1400×830×1855+ 1400×830×1855+ 1400×830×1855+ 1400×830×1855	1400×830×1855+ 1400×830×1855+ 1400×830×1855+ 1400×830×1855
Вес, кг	Без упаковки	220+295+350+350	290+295+350+350	290+350+350+350	290+350+350+350
	В упаковке	230+310+365+365	305+310+365+365	305+365+365+365	305+365+365+365
Макс. количество подключаемых внутренних блоков		80	80	80	80

ТЕХНИЧЕСКИЕ ХАРАКТЕРИСТИКИ МОДУЛЬНЫХ ПОЛНОРАЗМЕРНЫХ НАРУЖНЫХ БЛОКОВ

Комбинация блоков		KVOFM583G2+ KVOFM583G2+ KVOFM583G2+ KVOFM639G2	KVOFM583G2+ KVOFM583G2+ KVOFM639G2+ KVOFM639G2	KVOFM525G2+ KVOFM639G2+ KVOFM639G2+ KVOFM708G2	KVOFM583G2+ KVOFM639G2+ KVOFM639G2+ KVOFM708G2
Производительность, кВт	Охлаждение	229,50	235,00	241,40	247,00
	Обогрев	258,00	264,00	271,00	277,50
Потребляемая мощность, кВт	Охлаждение	57,60	60,00	65,20	66,70
	Обогрев	60,88	62,84	66,80	68,42
Энергоэффективность, кВт/кВт	Охлаждение (EER)	3,98	3,92	3,70	3,70
	Обогрев (COP)	4,24	4,20	4,06	4,06
Рабочий ток, А	Охлаждение	103,10	107,40	116,60	119,30
	Обогрев	108,80	112,30	119,40	122,30
Электропитание		3 фазы и нейтраль, 380-415 В, 50 Гц			
Расход воздуха (максимальный), м³/ч		66000	66000	67350	67850
Уровень звукового давления, дБ(А)		69	69	69	70
Гарантированный диапазон рабочих температур наружного воздуха, °С	Охлаждение	-15* ~ +52			
	Обогрев	-30 ~ +24			
Заводская заправка хладагента, кг		8+8+8+8,3	8+8+8,3+8,3	8+8,3+8,3+8,3	8+8,3+8,3+8,3
Дополнительная заправка хладагента, г/м		по формуле			
Макс. суммарная длина фреонпровода, м		1000			
Макс. длина между наружным и внутренним блоками, м		240			
Макс. перепад высот между наружным и внутренним блоками, когда внутренний блок, м	Ниже наружного	100			
	Выше наружного	110			
Макс. перепад высот между внутренними блоками, м		30			
Диаметр газовой трубы, мм (дюймы)		44,5 (1 3/4)	44,5 (1 3/4)	44,5 (1 3/4)	44,5 (1 3/4)
Диаметр жидкостной трубы, мм (дюймы)		22,2 (7/8)	22,2 (7/8)	22,2 (7/8)	22,2 (7/8)
Размеры (В x Ш x Г), мм	Без упаковки	1340×775×1690+ 1340×775×1690+ 1340×775×1690+ 1340×775×1690	1340×775×1690+ 1340×775×1690+ 1340×775×1690+ 1340×775×1690	1340×775×1690+ 1340×775×1690+ 1340×775×1690+ 1340×775×1690	1340×775×1690+ 1340×775×1690+ 1340×775×1690+ 1340×775×1690
	В упаковке	1400×830×1855+ 1400×830×1855+ 1400×830×1855+ 1400×830×1855	1400×830×1855+ 1400×830×1855+ 1400×830×1855+ 1400×830×1855	1400×830×1855+ 1400×830×1855+ 1400×830×1855+ 1400×830×1855	1400×830×1855+ 1400×830×1855+ 1400×830×1855+ 1400×830×1855
Вес, кг	Без упаковки	350+350+350+350	350+350+350+350	295+350+350+355	350+350+350+355
	В упаковке	365+365+365+365	365+365+365+365	310+365+365+370	365+365+365+370
Макс. количество подключаемых внутренних блоков		80	80	80	80

Комбинация блоков		KVOFM639G2+ KVOFM639G2+ KVOFM639G2+ KVOFM708G2	KVOFM639G2+ KVOFM639G2+ KVOFM708G2+ KVOFM708G2	KVOFM639G2+ KVOFM708G2+ KVOFM708G2+ KVOFM708G2	KVOFM708G2+ KVOFM708G2+ KVOFM708G2+ KVOFM708G2
Производительность, кВт	Охлаждение	252,50	259,00	265,50	272,00
	Обогрев	283,50	291,00	298,50	306,00
Потребляемая мощность, кВт	Охлаждение	69,10	73,40	77,70	82,00
	Обогрев	70,80	74,00	77,20	80,40
Энергоэффективность, кВт/кВт	Охлаждение (EER)	3,65	3,53	3,42	3,32
	Обогрев (COP)	4,00	3,93	3,87	3,81
Рабочий ток, А	Охлаждение	123,60	131,20	138,80	146,40
	Обогрев	126,50	132,20	137,90	143,60
Электропитание		3 фазы и нейтраль, 380-415 В, 50 Гц			
Расход воздуха (максимальный), м³/ч		67850	69700	71550	73400
Уровень звукового давления, дБ(А)		70	70	70	70
Гарантированный диапазон рабочих температур наружного воздуха, °С	Охлаждение	-15* ~ +52			
	Обогрев	-30 ~ +24			
Заводская заправка хладагента, кг		8,3+8,3+8,3+8,3	8,3+8,3+8,3+8,3	8,3+8,3+8,3+8,3	8,3+8,3+8,3+8,3
Дополнительная заправка хладагента, г/м		по формуле			
Макс. суммарная длина фреонпровода, м		1000			
Макс. длина между наружным и внутренним блоками, м		240			
Макс. перепад высот между наружным и внутренним блоками, когда внутренний блок, м	Ниже наружного	100			
	Выше наружного	110			
Макс. перепад высот между внутренними блоками, м		30			
Диаметр газовой трубы, мм (дюймы)		44,5 (1 3/4)	44,5 (1 3/4)	44,5 (1 3/4)	44,5 (1 3/4)
Диаметр жидкостной трубы, мм (дюймы)		22,2 (7/8)	22,2 (7/8)	22,2 (7/8)	22,2 (7/8)
Размеры (В x Ш x Г), мм	Без упаковки	1340×775×1690+ 1340×775×1690+ 1340×775×1690+ 1340×775×1690	1340×775×1690+ 1340×775×1690+ 1340×775×1690+ 1340×775×1690	1340×775×1690+ 1340×775×1690+ 1340×775×1690+ 1340×775×1690	1340×775×1690+ 1340×775×1690+ 1340×775×1690+ 1340×775×1690
	В упаковке	1400×830×1855+ 1400×830×1855+ 1400×830×1855+ 1400×830×1855	1400×830×1855+ 1400×830×1855+ 1400×830×1855+ 1400×830×1855	1400×830×1855+ 1400×830×1855+ 1400×830×1855+ 1400×830×1855	1400×830×1855+ 1400×830×1855+ 1400×830×1855+ 1400×830×1855
Вес, кг	Без упаковки	350+350+350+355	350+350+355+355	350+355+355+355	355+355+355+355
	В упаковке	365+365+365+370	365+365+370+370	365+370+370+370	370+370+370+370
Макс. количество подключаемых внутренних блоков		85*	90*	95*	100*

Примечание: Подключение более 80 внутренних блоков допускается только при согласовании проекта с техническим отделом компании дистрибьютора.

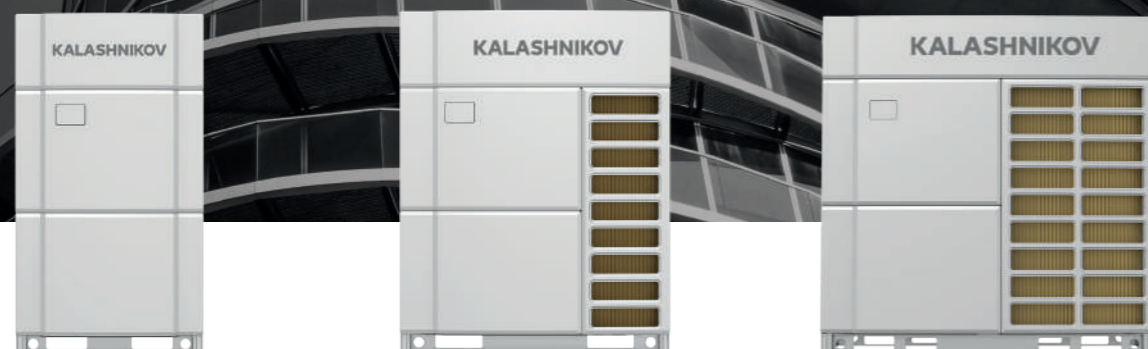

от 23,3 до 34,9 кВт

От 41,6 до 70,8 кВт

От 75,9 до 105,0 кВт

## KVOFM...G3

ХОЛОДОПРОИЗВОДИТЕЛЬНОСТЬ от 23,3 кВт до 105,0 кВт

**FDC** FULL DC INVERTER

Спиральный компрессор HITACHI

**4,55 EER** до 4,55

**x 4** До 4-х блоков в единой системе

Не требуется масловыравнивающая трубка

**ESP** Высокое статическое давление 80 Па

Ночной режим

А Авторазморозка

Модульные наружные блоки VRF-систем серии KVOFM G3 применяются на объектах коммерческого и промышленного назначения.

Могут объединяться в единую модульную систему из 4-х наружных блоков, создавая систему холодопроизводительностью до 360 кВт.

В режиме охлаждения максимальная температура наружного воздуха на входе в блок может составлять +52 °С, что позволит размещать блоки на технических этажах или внутри защитных конструкций.

К одному наружному блоку KVOFM G3 подключается до 39 внутренних блоков. Модульная система поддерживает подключение до 100 внутренних блоков.

Увеличены протяженности трасс между наружным и внутренними блоками до 200 метров и перепады высот между внутренними и наружными блоками до 110 метров. Расстояние от первого рефнета до последнего внутреннего блока до 120 метров.

## МОДУЛЬНЫЕ ПОЛНОРАЗМЕРНЫЕ НАРУЖНЫЕ БЛОКИ VRF-СИСТЕМ СЕРИИ KVOFM G3

### ГАБАРИТНЫЕ РАЗМЕРЫ МОДУЛЬНЫХ ПОЛНОРАЗМЕРНЫХ НАРУЖНЫХ БЛОКОВ

KVOFM233G3, KVOFM292G3, KVOFM349G3

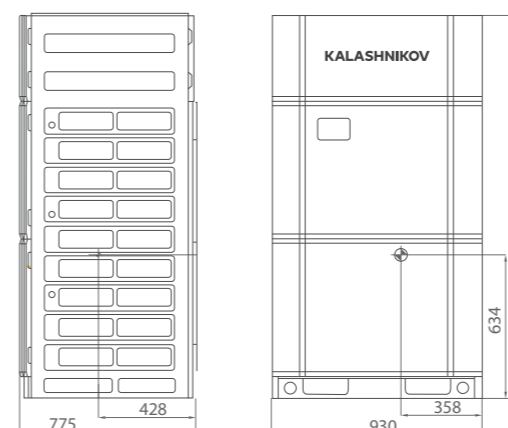

KVOFM416G3, KVOFM468G3, KVOFM525G3, KVOFM583G3, KVOFM639G3, KVOFM708G3

KVOFM759G3, KVOFM816G3, KVOFM884G3, KVOFM936G3, KVOFM988G3, KVOFM1050G3

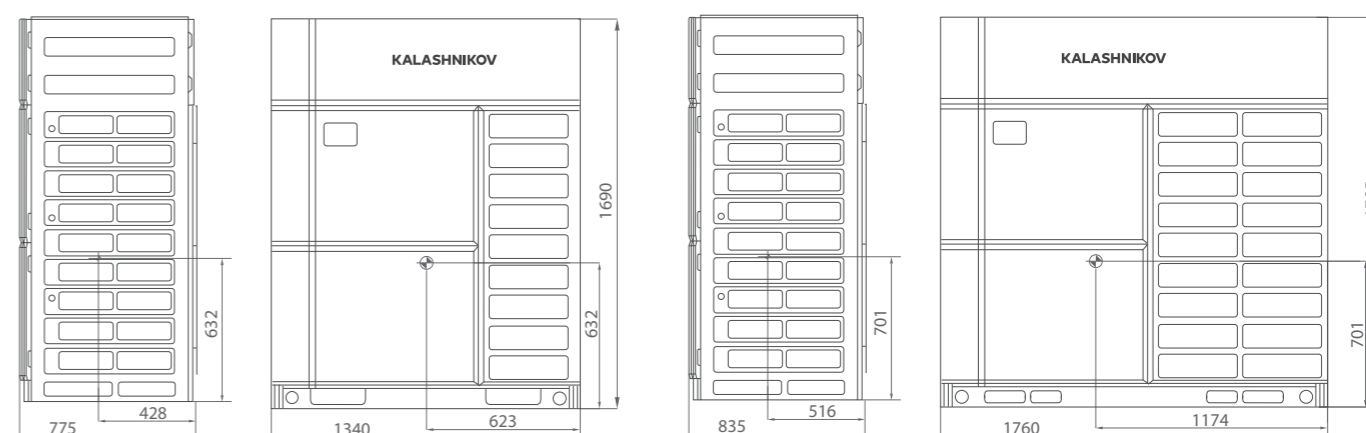

ТЕХНИЧЕСКИЕ ХАРАКТЕРИСТИКИ МОДУЛЬНЫХ ПОЛНОРАЗМЕРНЫХ НАРУЖНЫХ БЛОКОВ

Модель наружного блока	НР	KVOFM233G3	KVOFM292G3	KVOFM349G3	KVOFM416G3	KVOFM468G3	
		8	10	12	14	16	
Производительность, кВт	Охлаждение	23,30	29,20	34,90	41,60	46,80	
	Обогрев	25,00	31,50	37,50	45,00	50,00	
Потребляемая мощность, кВт	Охлаждение	5,00	6,20	7,70	9,20	10,80	
	Обогрев	4,80	5,90	7,80	9,50	10,70	
Энергоэффективность, кВт/кВт	Охлаждение (EER)	4,66	4,71	4,53	4,52	4,33	
	Обогрев (COP)	5,21	5,34	4,81	4,74	4,67	
Рабочий ток, А	Охлаждение	8,80	11,60	14,50	17,30	20,30	
	Обогрев	8,50	11,10	14,60	17,80	20,10	
Электропитание	3 фазы и нейтраль, 380-415 В, 50 Гц						
Расход воздуха (максимальный), м³/ч	9750 10500 11100 13500 15400						
Уровень звукового давления, дБ(А)	58 59 61 61 62						
Гарантированный диапазон рабочих температур наружного воздуха, °С	Охлаждение	-15*~+52					
	Обогрев	-25~+24					
Заводская заправка хладагента, кг	5,0 5,0 5,2 6,5 7,0						
Дополнительная заправка хладагента, г/м	по формуле						
Максимальная суммарная длина фреонпровода, м	1000						
Максимальная длина между наружным и внутренним блоками, м	240						
Максимальный перепад высот между наружным и внутренним блоками, когда внутренний блок, м	Ниже наружного	100					
	Выше наружного	110					
Максимальный перепад высот между внутренними блоками, м	30						
Диаметр жидкостной трубы, мм (дюймы)	9,52 (3/8) 9,52 (3/8) 12,7 (1/2) 12,7 (1/2) 12,7 (1/2)						
Диаметр газовой трубы, мм (дюймы)	19,05 (3/4) 22,22 (7/8) 25,4 (1) 25,4 (1) 28,58 (1 1/8)						
Размеры (В x Ш x Г), мм	Без упаковки	1690x930x775	1690x930x775	1690x930x775	1690x1340x775	1690x1340x775	
	В упаковке	1855x1000x830	1855x1000x830	1855x1000x830	1855x1400x830	1855x1400x830	
Вес, кг	Без упаковки	210	210	215	280	280	
	В упаковке	220	220	225	295	295	
Максимальное количество подключаемых внутренних блоков	13 16 19 23 26						

\* При соблюдении определенных условий. За подробностями обратитесь в службу технической поддержки или к руководству по монтажу и установке.

ТЕХНИЧЕСКИЕ ХАРАКТЕРИСТИКИ МОДУЛЬНЫХ ПОЛНОРАЗМЕРНЫХ НАРУЖНЫХ БЛОКОВ

Модель наружного блока	НР	KVOFM525G3	KVOFM583G3	KVOFM639G3	KVOFM708G3	KVOFM759G3	
		18	20	22	24	26	
Производительность, кВт	Охлаждение	52,52	58,34	63,96	70,80	75,90	
	Обогрев	56,50	63,00	69,00	76,50	83,00	
Потребляемая мощность, кВт	Охлаждение	12,30	13,80	16,20	20,50	21,50	
	Обогрев	12,90	13,10	16,90	20,10	21,80	
Энергоэффективность, кВт/кВт	Охлаждение (EER)	4,27	4,23	3,95	3,45	3,53	
	Обогрев (COP)	4,38	4,81	4,08	3,81	3,81	
Рабочий ток, А	Охлаждение	23,10	25,90	30,40	36,60	38,40	
	Обогрев	24,20	27,30	31,70	37,70	39,00	
Электропитание	3 фазы и нейтраль, 380-415 В, 50 Гц						
Расход воздуха (максимальный), м³/ч	16000 16500 16500 16500 26000						
Уровень звукового давления, дБ(А)	63 64 65 66 66						
Гарантированный диапазон рабочих температур наружного воздуха, °С	Охлаждение	-15*~+52					
	Обогрев	-25~+24					
Заводская заправка хладагента, кг	7,5 7,5 7,8 7,8 11,0						
Дополнительная заправка хладагента, г/м	по формуле						
Максимальная суммарная длина фреонпровода, м	1000						
Максимальная длина между наружным и внутренним блоками, м	240						
Максимальный перепад высот между наружным и внутренним блоками, когда внутренний блок, м	Ниже наружного	100					
	Выше наружного	110					
Максимальный перепад высот между внутренними блоками, м	30						
Диаметр жидкостной трубы, мм (дюймы)	15,9 (5/8) 15,9 (5/8) 15,9 (5/8) 15,9 (5/8) 31,8 (1 1/4)						
Диаметр газовой трубы, мм (дюймы)	28,58 (1 1/8) 15,9 (5/8) 15,9 (5/8) 15,9 (5/8) 19,05 (3/4)						
Размеры (В x Ш x Г), мм	Без упаковки	1690x1340x775	1690x1340x775	1690x1340x775	1690x1340x775	1795x1760x835	
	В упаковке	1855x1400x830	1855x1400x830	1855x1400x830	1855x1400x830	1986x1828x913	
Вес, кг	Без упаковки	285	325	325	325	425	
	В упаковке	300	340	340	340	450	
Максимальное количество подключаемых внутренних блоков	29 33 36 39 43						

\* При соблюдении определенных условий. За подробностями обратитесь в службу технической поддержки или к руководству по монтажу и установке.

ТЕХНИЧЕСКИЕ ХАРАКТЕРИСТИКИ МОДУЛЬНЫХ ПОЛНОРАЗМЕРНЫХ НАРУЖНЫХ БЛОКОВ

Модель наружного блока	НР	KVOFM816G3	KVOFM884G3	KVOFM936G3	KVOFM988G3	KVOFM1050G3
		28	30	32	34	36
Производительность, кВт	Охлаждение	81,60	88,40	93,60	98,80	105,00
	Обогрев	90,50	98,00	105,00	112,00	118,50
Потребляемая мощность, кВт	Охлаждение	24,00	26,60	28,70	30,90	33,60
	Обогрев	24,30	27,00	29,50	31,60	34,20
Энергоэффективность, кВт/кВт	Охлаждение (EER)	3,40	3,32	3,26	3,20	3,13
	Обогрев (COP)	3,72	3,63	3,56	3,54	3,46
Рабочий ток, А	Охлаждение	42,90	47,50	51,30	55,20	60,10
	Обогрев	43,40	48,30	52,70	56,50	61,10
Электропитание	3 фазы и нейтраль, 380-415 В, 50 Гц					
Расход воздуха (максимальный), м³/ч		26000	26000	28000	28000	28000
Уровень звукового давления, дБ(А)		67	67	68	68	69
Гарантированный диапазон рабочих температур наружного воздуха, °С	Охлаждение	-15*~+52				
	Обогрев	-25~+24				
Заводская заправка хладагента, кг		11,0	11,0	12,0	12,0	12,0
Дополнительная заправка хладагента, г/м		по формуле				
Максимальная суммарная длина фреонпровода, м		1000				
Максимальная длина между наружным и внутренним блоками, м		240				
Максимальный перепад высот между наружным и внутренним блоками, когда внутренний блок, м	Ниже наружного	100				
	Выше наружного	110				
Максимальный перепад высот между внутренними блоками, м		30				
Диаметр жидкостной трубы, мм (дюймы)		31,8 (1 1/4)	31,8 (1 1/4)	31,8 (1 1/4)	31,8 (1 1/4)	12,7 (1 1/2)
Диаметр газовой трубы, мм (дюймы)		19,05 (3/4)	19,05 (3/4)	19,05 (3/4)	19,05 (3/4)	19,05 (3/4)
Размеры (В x Ш x Г), мм	Без упаковки	1795x1760x835	1795x1760x835	1795x1760x835	1795x1760x835	1795x1760x835
	В упаковке	1986x1828x913	1986x1828x913	1986x1828x913	1986x1828x913	1986x1828x913
Вес, кг	Без упаковки	425	425	455	455	455
	В упаковке	450	450	480	480	480
Максимальное количество подключаемых внутренних блоков		46	50	53	56	59

\* При соблюдении определенных условий. За подробностями обратитесь в службу технической поддержки или к руководству по монтажу и установке.

ТЕХНИЧЕСКИЕ ХАРАКТЕРИСТИКИ МОДУЛЬНЫХ ПОЛНОРАЗМЕРНЫХ НАРУЖНЫХ БЛОКОВ

Комбинация блоков		KVOFM468G3+KVOFM639G3	KVOFM525G3+KVOFM639G3	KVOFM525G3+KVOFM708G3	KVOFM639G3+KVOFM639G3	KVOFM639G3+KVOFM708G3
		Производительность, кВт	Охлаждение	110,70	116,40	123,30
Потребляемая мощность, кВт	Обогрев	119,50	125,50	132,50	138,00	151,30
	Охлаждение	28,35	29,93	33,42	34,02	37,51
Энергоэффективность, кВт/кВт	Обогрев	28,99	31,30	34,66	35,50	38,86
	Охлаждение (EER)	3,90	3,89	3,69	3,76	3,59
Рабочий ток, А	Обогрев (COP)	4,12	4,01	3,82	3,89	3,89
	Охлаждение	31+46.1	31.5+46.1	31.5+46.1	46.1+46.1	46.1+46.1
Электропитание	Обогрев	32+50	40+50	40+50	50+50	50+50
	3 фазы и нейтраль, 380-415 В, 50 Гц					
Расход воздуха (максимальный), м³/ч		31900	32500	32500	33000	33000
Уровень звукового давления, дБ(А)		65	65	66	65	66
Гарантированный диапазон рабочих температур наружного воздуха, °С	Охлаждение	-15*~+52				
	Обогрев	-25~+24				
Заводская заправка хладагента, кг		7+7.8	7.5+7.8	7.5+7.8	7.8+7.8	7.8+7.8
Дополнительная заправка хладагента, г/м		по формуле				
Максимальная суммарная длина фреонпровода, м		1000				
Макс. длина между наружным и внутренним блоками, м		240				
Максимальный перепад высот между наружным и внутренним блоками, когда внутренний блок, м	Ниже наружного	100				
	Выше наружного	110				
Макс. перепад высот между внутренними блоками, м		30				
Диаметр жидкостной трубы, мм (дюймы)		19,05	19,05	19,05	19,05	19,05
Диаметр газовой трубы, мм (дюймы)		38,1	38,1	38,1	38,1	38,1
Размеры (В x Ш x Г), мм	Без упаковки	1690x1340x775 + 1690x1340x775	1690x1340x775 + 1690x1340x775	1690x1340x775 + 1690x1340x775	1690x1340x775 + 1690x1340x775	1690x1340x775 + 1690x1340x775
	В упаковке	1855x1400x830 + 1855x1400x830	1855x1400x830 + 1855x1400x830	1855x1400x830 + 1855x1400x830	1855x1400x830 + 1855x1400x830	1855x1400x830 + 1855x1400x830
Вес, кг	Без упаковки	280+325	285+325	285+325	325+325	325+325
	В упаковке	295+340	300+340	300+340	340+340	340+340
Макс. количество подключаемых внутренних блоков		63	64	64	64	64

Комбинация блоков		KVOFM708G3+KVOFM708G3	KVOFM583G3+KVOFM884G3	KVOFM639G3+KVOFM884G3	KVOFM708G3+KVOFM884G3	KVOFM708G3+KVOFM936G3
		Производительность, кВт	Охлаждение	141,60	146,70	152,30
Потребляемая мощность, кВт	Обогрев	153,00	157,00	164,00	171,00	176,00
	Охлаждение	41,00	41,09	43,61	47,10	49,20
Энергоэффективность, кВт/кВт	Обогрев	42,22	42,25	44,75	48,11	50,61
	Охлаждение (EER)	3,45	3,57	3,49	3,38	3,34
Рабочий ток, А	Обогрев (COP)	3,62	3,72	3,66	3,55	3,48
	Охлаждение	46.1+46.1	39.3+57.2	46.1+57.2	46.1+57.2	46.1+58.7
Электропитание	Обогрев	50+50	40+63	50+63	50+63	50+67
	3 фазы и нейтраль, 380-415 В, 50 Гц					
Расход воздуха (максимальный), м³/ч		33000	42500	42500	42500	44500
Уровень звукового давления, дБ(А)		66	67	67	67	68
Гарантированный диапазон рабочих температур наружного воздуха, °С	Охлаждение	-15*~+52				
	Обогрев	-25~+24				
Заводская заправка хладагента, кг		7.8+7.8	7.5+11	7.8+11	7.8+11	7.8+12
Дополнительная заправка хладагента, г/м		по формуле				
Максимальная суммарная длина фреонпровода, м		1000				
Макс. длина между наружным и внутренним блоками, м		240				
Максимальный перепад высот между наружным и внутренним блоками, когда внутренний блок, м	Ниже наружного	100				
	Выше наружного	110				
Макс. перепад высот между внутренними блоками, м		30				
Диаметр жидкостной трубы, мм (дюймы)		19,05	19,05	19,05	19,05	19,05
Диаметр газовой трубы, мм (дюймы)		38,1	41,3	41,3	41,3	41,3
Размеры (В x Ш x Г), мм	Без упаковки	1690x1340x775 + 1690x1340x775	1690x1340x775 + 1690x1340x775	1690x1340x775 + 1795x1760x835	1690x1340x775 + 1795x1760x835	1690x1340x775 + 1795x1760x835
	В упаковке	1855x1400x830 + 1855x1400x830	1855x1400x830 + 1855x1400x830	1855x1400x830 + 1986x1828x913	1855x1400x830 + 1986x1828x913	1855x1400x830 + 1986x1828x913
Вес, кг	Без упаковки	325+425	325+425	325+425	325+425	325+455
	В упаковке	340+340	340+450	340+450	340+450	340+480
Макс. количество подключаемых внутренних блоков		64	66	69	71	74

Примечание: Подключение более 80 внутренних блоков допускается только при согласовании проекта с техническим отделом компании дистрибьютора.

ТЕХНИЧЕСКИЕ ХАРАКТЕРИСТИКИ МОДУЛЬНЫХ ПОЛНОРАЗМЕРНЫХ НАРУЖНЫХ БЛОКОВ

Комбинация блоков		KVOFM816G3+ KVOFM884G3	KVOFM884G3+ KVOFM884G3	KVOFM884G3+ KVOFM936G3	KVOFM816G3+ KVOFM1050G3	KVOFM884G3+ KVOFM1050G3
Производительность, кВт	Охлаждение	170,00	176,80	182,00	186,60	193,40
	Обогрев	182,50	196,50	203,00	209,00	218,00
Потребляемая мощность, кВт	Охлаждение	50,60	53,20	55,30	57,60	60,20
	Обогрев	51,30	54,00	56,50	58,50	61,20
Энергоэффективность, кВт/кВт	Охлаждение (EER)	3,36	3,32	3,29	3,24	3,21
	Обогрев (COP)	3,56	3,64	3,59	3,57	3,56
Рабочий ток, А	Охлаждение	52.2+57.2	57.2+57.2	57.2+58.7	52.2+61.8	57.2+61.8
	Обогрев	63+63	63+63	63+63	63+63	63+63
Электропитание						
Расход воздуха (максимальный), м³/ч		3 фазы и нейтраль, 380-415 В, 50 Гц				
Уровень звукового давления, дБ(А)		52000	52000	54000	54000	54000
Гарантированный диапазон рабочих температур наружного воздуха, °С	Охлаждение	-15*~+52				
	Обогрев	-25~+24				
Заводская заправка хладагента, кг		11+11	11+11	11+12	11+12	11+12
Дополнительная заправка хладагента, г/м		по формуле				
Максимальная суммарная длина фреонпровода, м		1000				
Макс. длина между наружным и внутренним блоками, м		240				
Максимальный перепад высот между наружным и внутренним блоками, когда внутренний блок, м	Ниже наружного	100				
	Выше наружного	110				
Макс. перепад высот между внутренними блоками, м		30				
Диаметр жидкостной трубы, мм (дюймы)		19,05	19,05	19,05	19,05	19,05
Диаметр газовой трубы, мм (дюймы)		41,3	41,3	41,3	41,3	41,3
Размеры (В x Ш x Г), мм	Без упаковки	1795x1760x835+ 1795x1760x835	1795x1760x835+ 1795x1760x835	1795x1760x835+ 1795x1760x835	1795x1760x835+ 1795x1760x835	1795x1760x835+ 1795x1760x835
	В упаковке	1986x1828x913+ 1986x1828x913	1986x1828x913+ 1986x1828x913	1986x1828x913+ 1986x1828x913	1986x1828x913+ 1986x1828x913	1986x1828x913+ 1986x1828x913
Вес, кг	Без упаковки	425+425	425+425	425+455	425+455	425+455
	В упаковке	450+450	450+450	450+480	450+480	450+480
Макс. количество подключаемых внутренних блоков		77	80	80	80	80

Комбинация блоков		KVOFM936G3+ KVOFM1050G3	KVOFM988G3+ KVOFM1050G3	KVOFM1050G3+ KVOFM1050G3	KVOFM639G3+ KVOFM639G3+ KVOFM884G3	KVOFM639G3+ KVOFM708G3+ KVOFM884G3
Производительность, кВт	Охлаждение	198,60	203,80	210,00	216,20	223,10
	Обогрев	223,50	229,00	234,50	242,00	250,50
Потребляемая мощность, кВт	Охлаждение	62,30	64,50	67,20	60,62	64,11
	Обогрев	63,70	65,80	68,40	62,50	65,86
Энергоэффективность, кВт/кВт	Охлаждение (EER)	3,19	3,16	3,13	3,57	3,48
	Обогрев (COP)	3,51	3,48	3,43	3,87	3,80
Рабочий ток, А	Охлаждение	58.7+61.8	60.1+61.8	61.8+61.8	46.1+46.1+57.2	46.1+46.1+57.2
	Обогрев	63+63	63+63	63+63	50+50+63	50+50+63
Электропитание						
Расход воздуха (максимальный), м³/ч		3 фазы и нейтраль, 380-415 В, 50 Гц				
Уровень звукового давления, дБ(А)		56000	56000	56000	59000	59000
Гарантированный диапазон рабочих температур наружного воздуха, °С	Охлаждение	-15*~+52				
	Обогрев	-25~+24				
Заводская заправка хладагента, кг		12+12	12+12	12+12	7.8+7.8+11	7.8+7.8+11
Дополнительная заправка хладагента, г/м		по формуле				
Максимальная суммарная длина фреонпровода, м		1000				
Макс. длина между наружным и внутренним блоками, м		240				
Максимальный перепад высот между наружным и внутренним блоками, когда внутренний блок, м	Ниже наружного	100				
	Выше наружного	110				
Макс. перепад высот между внутренними блоками, м		30				
Диаметр жидкостной трубы, мм (дюймы)		22,2	22,2	22,2	22,2	22,2
Диаметр газовой трубы, мм (дюймы)		44,5	44,5	44,5	44,5	44,5
Размеры (В x Ш x Г), мм	Без упаковки	1795x1760x835+ 1795x1760x835	1795x1760x835+ 1795x1760x835	1795x1760x835+ 1795x1760x835	1690x1340x775+ 1690x1340x775+ 1795x1760x835	1690x1340x775+ 1690x1340x775+ 1795x1760x835
	В упаковке	1986x1828x913+ 1986x1828x913	1986x1828x913+ 1986x1828x913	1986x1828x913+ 1986x1828x913	1855x1400x830+ +1855x1400x830+ +1986x1828x913	1855x1400x830+ +1855x1400x830+ +1986x1828x913
Вес, кг	Без упаковки	455+455	455+455	455+455	325+325+425	325+325+425
	В упаковке	480+480	480+480	480+480	340+340+450	340+340+450
Макс. количество подключаемых внутренних блоков		80	80	80	80	80

Примечание: Подключение более 80 внутренних блоков допускается только при согласовании проекта с техническим отделом компании дистрибьютора.

ТЕХНИЧЕСКИЕ ХАРАКТЕРИСТИКИ МОДУЛЬНЫХ ПОЛНОРАЗМЕРНЫХ НАРУЖНЫХ БЛОКОВ

Комбинация блоков		KVOFM708G3+ KVOFM708G3+ KVOFM884G3	KVOFM639G3+ KVOFM639G3+ KVOFM1050G3	KVOFM708G3+ KVOFM708G3+ KVOFM988G3	KVOFM708G3+ KVOFM708G3+ KVOFM1050G3	KVOFM708G3+ KVOFM884G3+ KVOFM936G3
Производительность, кВт	Охлаждение	230,00	232,80	240,40	246,60	252,80
	Обогрев	259,50	261,50	269,00	276,50	283,50
Потребляемая мощность, кВт	Охлаждение	67,60	67,62	71,90	74,60	75,80
	Обогрев	69,22	69,70	73,82	76,42	77,61
Энергоэффективность, кВт/кВт	Охлаждение (EER)	3,40	3,44	3,34	3,31	3,34
	Обогрев (COP)	3,75	3,75	3,64	3,62	3,65
Рабочий ток, А	Охлаждение	46.1+46.1+57.2	46.1+46.1+61.8	46.1+46.1+60.1	46.1+46.1+61.8	46.1+57.2+58.7
	Обогрев	50+50+63	50+50+63	50+50+63	50+50+63	50+63+63
Электропитание						
Расход воздуха (максимальный), м³/ч		3 фазы и нейтраль, 380-415 В, 50 Гц				
Уровень звукового давления, дБ(А)		59000	61000	61000	61000	70500
Гарантированный диапазон рабочих температур наружного воздуха, °С	Охлаждение	-15*~+52				
	Обогрев	-25~+24				
Заводская заправка хладагента, кг		7.8+7.8+11	7.8+7.8+12	7.8+7.8+12	7.8+7.8+12	7.8+7.8+12
Дополнительная заправка хладагента, г/м		по формуле				
Максимальная суммарная длина фреонпровода, м		1000				
Макс. длина между наружным и внутренним блоками, м		240				
Максимальный перепад высот между наружным и внутренним блоками, когда внутренний блок, м	Ниже наружного	100				
	Выше наружного	110				
Макс. перепад высот между внутренними блоками, м		30				
Диаметр жидкостной трубы, мм (дюймы)		22,2	22,2	22,2	22,2	22,2
Диаметр газовой трубы, мм (дюймы)		44,5	44,5	44,5	44,5	44,5
Размеры (В x Ш x Г), мм	Без упаковки	1690x1340x775+ 1690x1340x775+ 1795x1760x835	1690x1340x775+ 1690x1340x775+ 1795x1760x835	1690x1340x775+ 1690x1340x775+ 1795x1760x835	1690x1340x775+ 1690x1340x775+ 1795x1760x835	1690x1340x775+ 1690x1340x775+ 1795x1760x835
	В упаковке	1855x1400x830+ +1855x1400x830+ +1986x1828x913	1855x1400x830+ +1855x1400x830+ +1986x1828x913	1855x1400x830+ +1855x1400x830+ +1986x1828x913	1855x1400x830+ +1855x1400x830+ +1986x1828x913	1855x1400x830+ +1855x1400x830+ +1986x1828x913
Вес, кг	Без упаковки	325+325+425	325+325+455	325+325+455	325+325+455	325+425+455
	В упаковке	340+340+450	340+340+480	340+340+480	340+340+480	340+450+480
Макс. количество подключаемых внутренних блоков		80	80	80	80	80

Комбинация блоков		KVOFM708G3+ KVOFM936G3+ KVOFM884G3	KVOFM708G3+ KVOFM936G3+ KVOFM988G3	KVOFM708G3+ KVOFM988G3+ KVOFM988G3	KVOFM708G3+ KVOFM988G3+ KVOFM1050G3	KVOFM708G3+ KVOFM1050G3+ KVOFM1050G3
Производительность, кВт	Охлаждение	258,00	263,20	268,40	274,60	280,80
	Обогрев	290,00	297,00	301,50	308,50	316,00
Потребляемая мощность, кВт	Охлаждение	77,90	80,10	82,30	85,00	87,70
	Обогрев	80,11	82,21	84,31	86,91	89,51
Энергоэффективность, кВт/кВт	Охлаждение (EER)	3,31	3,29	3,26	3,23	3,20
	Обогрев (COP)	3,62	3,61	3,58	3,55	3,53
Рабочий ток, А	Охлаждение	46.1+58.7+58.7	46.1+58.7+60.1	46.1+60.1+60.1	46.1+60.1+61.8	46.1+61.8+61.8
	Обогрев	50+63+63	50+63+63	50+63+63	50+63+63	50+63+63
Электропитание						
Расход воздуха (максимальный), м³/ч		3 фазы и нейтраль, 380-415 В, 50 Гц				
Уровень звукового давления, дБ(А)		72500	72500	72500	72500	72500
Гарантированный диапазон рабочих температур наружного воздуха, °С	Охлаждение	-15*~+52				
	Обогрев	-25~+24				
Заводская заправка хладагента, кг		7.8+12+12	7.8+12+12	7.8+12+12	7.8+12+12	7.8+12+12
Дополнительная заправка хладагента, г/м		по формуле				
Максимальная суммарная длина фреонпровода, м		1000				
Макс. длина между наружным и внутренним блоками, м		240				
Максимальный перепад высот между наружным и внутренним блоками, когда внутренний блок, м	Ниже наружного	100				
	Выше наружного	110				
Макс. перепад высот между внутренними блоками, м		30				
Диаметр жидкостной трубы, мм (дюймы)		22,2	22,2	22,2	22,2	22,2
Диаметр газовой трубы, мм (дюймы)		44,5	44,5	44,5	44,5	44,5
Размеры (В x Ш x Г), мм	Без упаковки	1690x1340x775+ 1795x1760x835+ 1795x1760x835	1690x1340x775+ 1795x1760x835+ 1795x1760x835	1690x1340x775+ 1795x1760x835+ 1795x1760x835	1690x1340x775+ 1795x1760x835+ 1795x1760x835	1690x1340x775+ 1795x1760x835+ 1795x1760x835
	В упаковке	1855x1400x830+ +1986x1828x913+ +1986x1828x913	1855x1400x830+ +1986x1828x913+ +1986x1828x913	1855x1400x830+ +1986x1828x913+ +1986x1828x913	1855x1400x830+ +1986x1828x913+ +1986x1828x913	1855x1400x830+ +1986x1828x913+ +1986x1828x913
Вес, кг	Без упаковки	325+455+455	325+455+455	325+455+455	325+455+455	325+455+455
	В упаковке	340+480+480	340+480+480	340+480+480	340+480+480	340+480+480
Макс. количество подключаемых внутренних блоков		80	80	80	80	80

Примечание: Подключение более 80 внутренних блоков допускается только при согласовании проекта с техническим отделом компании дистрибьютора.

ТЕХНИЧЕСКИЕ ХАРАКТЕРИСТИКИ МОДУЛЬНЫХ ПОЛНОРАЗМЕРНЫХ НАРУЖНЫХ БЛОКОВ

Комбинация блоков		KVOFM884G3+ KVOFM988G3+ KVOFM988G3	KVOFM884G3+ KVOFM988G3+ KVOFM1050G3	KVOFM884G3+ KVOFM1050G3+ KVOFM1050G3	KVOFM936G3+ KVOFM1050G3+ KVOFM1050G3	KVOFM988G3+ KVOFM988G3+ KVOFM1050G3
Производительность, кВт	Охлаждение	286,00	292,20	298,40	303,60	302,60
	Обогрев	322,50	313,00	319,00	330,50	328,00
Потребляемая мощность, кВт	Охлаждение	88,40	91,10	93,80	95,90	98,10
	Обогрев	90,20	92,80	95,40	97,90	100,00
Энергоэффективность, кВт/кВт	Охлаждение (EER)	3,24	3,21	3,18	3,17	3,08
	Обогрев (COP)	3,58	3,37	3,34	3,38	3,28
Рабочий ток, А	Охлаждение	57.2+60.1+60.1	57.2+60.1+61.8	57.2+61.8+61.8	8 58.7+61.8+61.8	60.1+61.8+61.8
	Обогрев	63+63+63	63+63+63	63+63+63	63+63+63	63+63+63
Электропитание		3 фазы и нейтраль, 380-415 В, 50 Гц				
Расход воздуха (максимальный), м³/ч		82000	82000	82000	84000	84000
Уровень звукового давления, дБ(А)		68	69	69	69	69
Гарантированный диапазон рабочих температур наружного воздуха, °С	Охлаждение	-15*~+52				
	Обогрев	-25~+24				
Заводская заправка хладагента, кг		11+12+12	11+12+12	11+12+12	12+12+12	12+12+12
Дополнительная заправка хладагента, г/м		по формуле				
Максимальная суммарная длина фреонпровода, м		1000				
Макс. длина между наружным и внутренним блоками, м		240				
Максимальный перепад высот между наружным и внутренним блоками, когда внутренний блок, м	Ниже наружного	100				
	Выше наружного	110				
Макс. перепад высот между внутренними блоками, м		30				
Диаметр жидкостной трубы, мм (дюймы)		25,4	25,4	25,4	25,4	25,4
Диаметр газовой трубы, мм (дюймы)		51,4	51,4	51,4	51,4	51,4
Размеры (В x Ш x Г), мм	Без упаковки	1795x1760x835+ 1795x1760x835+ 1795x1760x835	1795x1760x835+ 1795x1760x835+ 1795x1760x835	1795x1760x835+ 1795x1760x835+ 1795x1760x835	1795x1760x835+ 1795x1760x835+ 1795x1760x835	1795x1760x835+ 1795x1760x835+ 1795x1760x835
	В упаковке	1986x1828x913 +1986x1828x913 +1986x1828x913	1986x1828x913 +1986x1828x913 +1986x1828x913	1986x1828x913 +1986x1828x913 +1986x1828x913	1986x1828x913 +1986x1828x913 +1986x1828x913	1986x1828x913 +1986x1828x913 +1986x1828x913
Вес, кг	Без упаковки	425+455+455	425+455+455	425+455+455	455+455+455	455+455+455
	В упаковке	450+480+480	450+480+480	450+480+480	480+480+480	480+480+480
Макс. количество подключаемых внутренних блоков		80	80	80	80	80

Комбинация блоков		KVOFM1050G3+ KVOFM1050G3+ KVOFM1050G3	KVOFM708G3+ KVOFM708G3+ KVOFM884G3+ KVOFM936G3	KVOFM708G3+ KVOFM708G3+ KVOFM884G3+ KVOFM884G3	KVOFM583G3+ KVOFM639G3+ KVOFM1050G3+ KVOFM1050G3	KVOFM639G3+ KVOFM639G3+ KVOFM1050G3+ KVOFM1050G3
Производительность, кВт	Охлаждение	315,00	323,60	318,40	332,20	337,80
	Обогрев	341,00	347,00	356,50	358,00	364,00
Потребляемая мощность, кВт	Охлаждение	100,80	96,30	98,40	98,70	101,22
	Обогрев	102,60	98,72	101,22	101,40	103,90
Энергоэффективность, кВт/кВт	Охлаждение (EER)	3,13	3,36	3,24	3,37	3,34
	Обогрев (COP)	3,32	3,51	3,52	3,53	3,50
Рабочий ток, А	Охлаждение	61.8+61.8+61.8	46.1+46.1+57.2+58.7	46.1+46.1+58.7+58.7	39.3+46.1+61.8+61.8	46.1+46.1+61.8+61.8
	Обогрев	63+63+63	50+50+63+63	50+50+63+63	40+50+63+63	50+50+63+63
Электропитание		3 фазы и нейтраль, 380-415 В, 50 Гц				
Расход воздуха (максимальный), м³/ч		84000	87000	89000	89000	89000
Уровень звукового давления, дБ(А)		69	68	68	69	69
Гарантированный диапазон рабочих температур наружного воздуха, °С	Охлаждение	-15*~+52				
	Обогрев	-25~+24				
Заводская заправка хладагента, кг		12+12+12	7.8+7.8+11+12	7.8+7.8+12+12	7.5+7.8+12+12	7.8+7.8+12+12
Дополнительная заправка хладагента, г/м		по формуле				
Максимальная суммарная длина фреонпровода, м		1000				
Макс. длина между наружным и внутренним блоками, м		240				
Максимальный перепад высот между наружным и внутренним блоками, когда внутренний блок, м	Ниже наружного	100				
	Выше наружного	110				
Макс. перепад высот между внутренними блоками, м		30				
Диаметр жидкостной трубы, мм (дюймы)		25,4	25,4	25,4	25,4	25,4
Диаметр газовой трубы, мм (дюймы)		51,4	51,4	51,4	51,4	51,4
Размеры (В x Ш x Г), мм	Без упаковки	1795x1760x835+ 1795x1760x835+ 1795x1760x835	1690x1340x775+ 1690x1340x775+ 1795x1760x835+ 1795x1760x835	1690x1340x775+ 1690x1340x775+ 1795x1760x835+ 1795x1760x835	1690x1340x775 + 1690x1340x775+ 1795x1760x835+ 1795x1760x835	1690x1340x775 + 1690x1340x775+ 1795x1760x835+ 1795x1760x835
	В упаковке	1986x1828x913 +1986x1828x913 +1986x1828x913	1855x1400x830 +1855x1400x830 +1986x1828x913 +1986x1828x913	1855x1400x830 +1855x1400x830 +1986x1828x913 +1986x1828x913	1855x1400x830 + 1855x1400x830 +1986x1828x913 +1986x1828x913	1855x1400x830 + 1855x1400x830 +1986x1828x913 +1986x1828x913
Вес, кг	Без упаковки	455+455+455	325+325+425+455	325+325+425+455	325+325+425+455	325+325+425+455
	В упаковке	480+480+480	340+340+450+480	340+340+450+480	340+340+450+480	340+340+450+480
Макс. количество подключаемых внутренних блоков		80	80	80	80	80

Примечание: Подключение более 80 внутренних блоков допускается только при согласовании проекта с техническим отделом компании дистрибьютора.

ТЕХНИЧЕСКИЕ ХАРАКТЕРИСТИКИ МОДУЛЬНЫХ ПОЛНОРАЗМЕРНЫХ НАРУЖНЫХ БЛОКОВ

Комбинация блоков		KVOFM884G3+ KVOFM988G3+ KVOFM988G3	KVOFM884G3+ KVOFM988G3+ KVOFM1050G3	KVOFM884G3+ KVOFM1050G3+ KVOFM1050G3
Производительность, кВт	Охлаждение	286,00	292,20	298,40
	Обогрев	322,50	313,00	319,00
Потребляемая мощность, кВт	Охлаждение	88,40	91,10	93,80
	Обогрев	90,20	92,80	95,40
Энергоэффективность, кВт/кВт	Охлаждение (EER)	3,24	3,21	3,18
	Обогрев (COP)	3,58	3,37	3,34
Рабочий ток, А	Охлаждение	57.2+60.1+60.1	57.2+60.1+61.8	57.2+61.8+61.8
	Обогрев	63+63+63	63+63+63	63+63+63
Электропитание		3 фазы и нейтраль, 380-415 В, 50 Гц		
Расход воздуха (максимальный), м³/ч		82000	82000	82000
Уровень звукового давления, дБ(А)		68	69	69
Гарантированный диапазон рабочих температур наружного воздуха, °С	Охлаждение	-15*~+52		
	Обогрев	-25~+24		
Заводская заправка хладагента, кг		11+12+12	11+12+12	11+12+12
Дополнительная заправка хладагента, г/м		по формуле		
Максимальная суммарная длина фреонпровода, м		1000		
Макс. длина между наружным и внутренним блоками, м		240		
Максимальный перепад высот между наружным и внутренним блоками, когда внутренний блок, м	Ниже наружного	100		
	Выше наружного	110		
Макс. перепад высот между внутренними блоками, м		30		
Диаметр жидкостной трубы, мм (дюймы)		25,4	25,4	25,4
Диаметр газовой трубы, мм (дюймы)		51,4	51,4	51,4
Размеры (В x Ш x Г), мм	Без упаковки	1795x1760x835+ 1795x1760x835+ 1795x1760x835	1795x1760x835+ 1795x1760x835+ 1795x1760x835	1795x1760x835+ 1795x1760x835+ 1795x1760x835
	В упаковке	1986x1828x913 +1986x1828x913 +1986x1828x913	1986x1828x913 +1986x1828x913 +1986x1828x913	1986x1828x913 +1986x1828x913 +1986x1828x913
Вес, кг	Без упаковки	425+455+455	425+455+455	425+455+455
	В упаковке	450+480+480	450+480+480	450+480+480
Макс. количество подключаемых внутренних блоков		80	80	80

Комбинация блоков		KVOFM816G3+ KVOFM936G3+ KVOFM936G3+ KVOFM936G3	KVOFM884G3+ KVOFM936G3+ KVOFM936G3+ KVOFM936G3	KVOFM936G3+ KVOFM936G3+ KVOFM936G3+ KVOFM936G3
Производительность, кВт	Охлаждение	362,40	369,20	374,40
	Обогрев	391,50	397,00	403,50
Потребляемая мощность, кВт	Охлаждение	110,10	112,70	114,80
	Обогрев	112,80	115,50	118,00
Энергоэффективность, кВт/кВт	Охлаждение (EER)	3,29	3,28	3,26
	Обогрев (COP)	3,47	3,44	3,42
Рабочий ток, А	Охлаждение	52.2+58.7+58.7+58.7	57.2+58.7+58.7+58.7	58.7+58.7+58.7+58.7
	Обогрев	63+63+63+63	63+63+63+63	63+63+63+63
Электропитание		3 фазы и нейтраль, 380-415 В, 50 Гц		
Расход воздуха (максимальный), м³/ч		110000	110000	112000
Уровень звукового давления, дБ(А)		68	68	68
Гарантированный диапазон рабочих температур наружного воздуха, °С	Охлаждение	-15*~+52		
	Обогрев	-25~+24		
Заводская заправка хладагента, кг		11+12+12+12	11+12+12+12	12+12+12+12
Дополнительная заправка хладагента, г/м		по формуле		
Максимальная суммарная длина фреонпровода, м		1000		
Макс. длина между наружным и внутренним блоками, м		240		
Максимальный перепад высот между наружным и внутренним блоками, когда внутренний блок, м	Ниже наружного	100		
	Выше наружного	110		
Макс. перепад высот между внутренними блоками, м		30		
Диаметр жидкостной трубы, мм (дюймы)		25,4	25,4	25,4
Диаметр газовой трубы, мм (дюймы)		51,4	51,4	51,4
Размеры (В x Ш x Г), мм	Без упаковки	1795x1760x835+ 1795x1760x835+ 1795x1760x835+ 1795x1760x835	1795x1760x835+ 1795x1760x835+ 1795x1760x835+ 1795x1760x835	1795x1760x835+ 1795x1760x835+ 1795x1760x835+ 1795x1760x835
	В упаковке	1986x1828x913 +1986x1828x913 +1986x1828x913 +1986x1828x913	1986x1828x913 +1986x1828x913 +1986x1828x913 +1986x1828x913	1986x1828x913 +1986x1828x913 +1986x1828x913 +1986x1828x913
Вес, кг	Без упаковки	425+455+455+455	425+455+455+455	425+455+455+455
	В упаковке	450+480+480+480	450+480+480+480	480+480+480+480
Макс. количество подключаемых внутренних блоков		80	80	80

Примечание: Подключение более 80 внутренних блоков допускается только при согласовании проекта с техническим отделом компании дистрибьютора.



## KVOFMC...G1



От 22,4 до 33,5 кВт

От 40 до 50,4 кВт

От 61,5 до 68 кВт

От 73 до 101 кВт

## KVOFMC...G1

МОДУЛЬНЫЕ ПОЛНОРАЗМЕРНЫЕ НАРУЖНЫЕ БЛОКИ VRF-СИСТЕМ СЕРИИ KVOFMC...G1  
(ТОЛЬКО ОХЛАЖДЕНИЕ)

ХОЛОДОПРОИЗВОДИТЕЛЬНОСТЬ ОТ 22,3 КВТ ДО 105 КВТ

**FDC** FULL DC INVERTER



Спиральный энергоэффективный компрессор

**40** дБ(А) Сверх тихий режим

**101** кВт Максимальная мощность тока

**4,55** EER до 4,55

**x 4** До 4-х блоков в единой системе

Не требуется масловыравнивающая трубка

Ротация и резервирование

**ESP** Высокое статическое давление 82 Па

Модульные наружные блоки VRF-систем серии KVOFMC применяются на объектах коммерческого и промышленного назначения.

Могут объединяться в единую модульную систему из 4-х наружных блоков, создавая систему холодопроизводительностью до 360 кВт. Представлены широким модельным рядом модульных блоков - 15 моделей производительностью от 22,4 до 101 кВт. Наружные блоки работают только в режиме охлаждения и имеют широкий температурный диапазон от -5 до +50 °С.

Блоки можно использовать как инверторные компрессорно-конденсаторные блоки с плавным регулированием производительности и температуры по сигналу 0-1 ОВ совместно с комплектами подключения испарителя (DX-KIT) для подключения к испарителям вентиляционных установок.

## МОДУЛЬНЫЕ ПОЛНОРАЗМЕРНЫЕ НАРУЖНЫЕ БЛОКИ VRF-СИСТЕМ СЕРИИ KVOFMC (ТОЛЬКО ОХЛАЖДЕНИЕ)

### ГАБАРИТНЫЕ РАЗМЕРЫ МОДУЛЬНЫХ ПОЛНОРАЗМЕРНЫХ НАРУЖНЫХ БЛОКОВ (ТОЛЬКО ОХЛАЖДЕНИЕ)

KVOFMC233G1, KVOFMC292G1, KVOFMC349G1

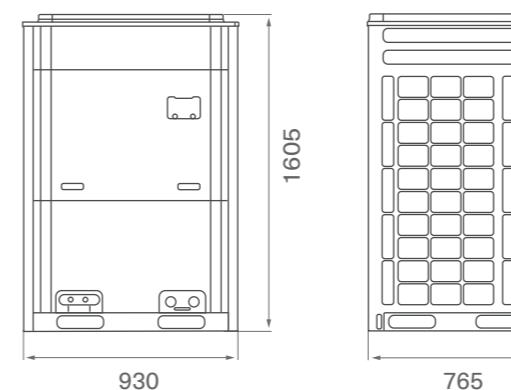
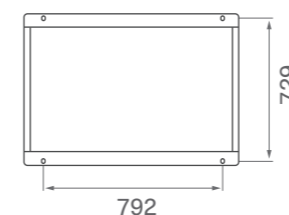

KVOFMC639G1, KVOFMC708G1

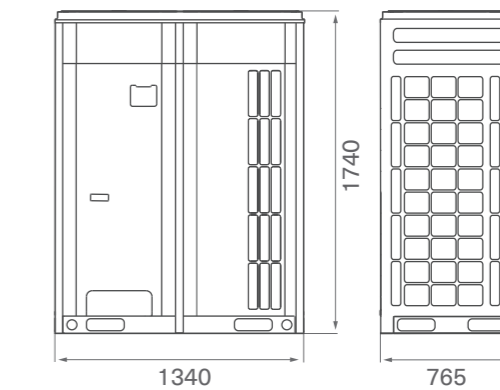
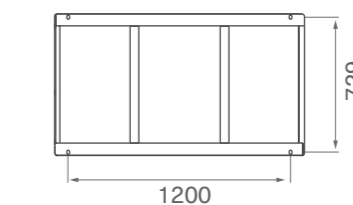

KVOFMC416G1, KVOFMC468G1, KVOFMC525G1

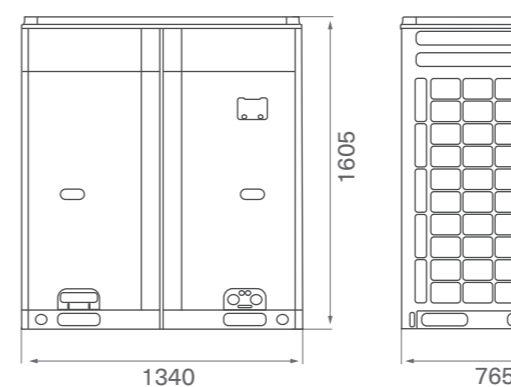
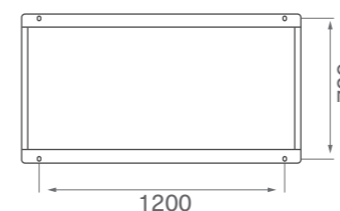

KVOFMC759G1, KVOFMC816G1, KVOFMC884G1, KVOFMC988G1, KVOFMC1005G1

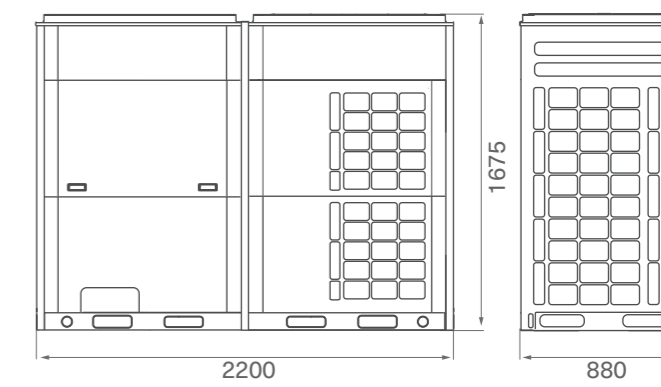
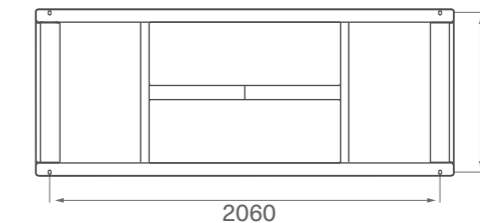

ТЕХНИЧЕСКИЕ ХАРАКТЕРИСТИКИ МОДУЛЬНЫХ ПОЛНОРАЗМЕРНЫХ НАРУЖНЫХ БЛОКОВ (ТОЛЬКО ОХЛАЖДЕНИЕ)

Модель наружного блока		KVOFMC233G1	KVOFMC292G1	KVOFMC349G1	KVOFMC416G1	KVOFMC468G1
Комбинация блоков		Основной блок	Основной блок	Основной блок	Основной блок	Основной блок
Производительность, кВт	Охлаждение	23,3	29,2	34,9	41,6	46,8
Потребляемая мощность, кВт	Охлаждение	4,92	6,51	8,09	10,12	11,88
Энергоэффективность, кВт/кВт	Охлаждение (EER)	4,55	4,30	4,14	3,95	3,79
Рабочий ток, А	Охлаждение	8,79	11,64	14,46	18,09	21,24
Электропитание		3 фазы и нейтраль, 380-415 В, 50 Гц				
Расход воздуха (максимальный), м <sup>3</sup> /ч		11400	11400	11400	14000	14000
Уровень звукового давления, дБ(А)		58	59	61	61	62
Гарантированный диапазон рабочих температур наружного воздуха, °С		Охлаждение -5 ~ +50				
Заводская заправка хладагента, кг		5,5	5,5	5,7	7,0	7,5
Дополнительная заправка хладагента, г/м		по формуле				
Максимальная суммарная длина фреонпровода, м		1000				
Макс. длина между наружным и внутренним блоками, м		190				
Максимальный перепад высот между наружным и внутренним блоками, когда внутренний блок, м		Ниже наружного				
		Выше наружного				
Макс. перепад высот между внутренними блоками, м		30				
Диаметр газовой трубы, мм (дюймы)		19,05 (3/4)	22,22 (7/8)	25,4 (1)	25,4 (1)	28,58 (1 1/8)
Диаметр жидкостной трубы, мм (дюймы)		9,52 (3/8)	9,52 (3/8)	12,7 (1/2)	12,7 (1/2)	12,7 (1/2)
Размеры (В x Ш x Г), мм		Без упаковки	1605x930x765	1605x930x765	1605x1340x765	1605x1340x765
		В упаковке	1775x1010x840	1775x1010x840	1775x1420x840	1775x1420x840
Вес, кг		Без упаковки	215	215	275	275
		В упаковке	225	225	290	290
Макс. количество подключаемых внутренних блоков		13	16	19	23	26

Модель наружного блока		KVOFMC525G1	KVOFMC583G1	KVOFMC639G1	KVOFMC708G1	KVOFMC759G1
Комбинация блоков		Основной блок	Основной блок	Основной блок	Основной блок	Основной блок
Производительность, кВт	Охлаждение	52,5	58,3	63,9	70,8	75,9
Потребляемая мощность, кВт	Охлаждение	14,3	14,49	17,01	21,53	21,79
Энергоэффективность, кВт/кВт	Охлаждение (EER)	3,52	3,86	3,62	3,16	3,35
Рабочий ток, А	Охлаждение	25,56	25,9	30,41	38,49	38,95
Электропитание		3 фазы и нейтраль, 380-415 В, 50 Гц				
Расход воздуха (максимальный), м <sup>3</sup> /ч		14000	16000	16000	16000	26000
Уровень звукового давления, дБ(А)		63	64	65	66	66
Гарантированный диапазон рабочих температур наружного воздуха, °С		Охлаждение -5 ~ +50				
Заводская заправка хладагента, кг		8,0	8,0	8,3	8,3	5,5
Дополнительная заправка хладагента, г/м		по формуле				
Максимальная суммарная длина фреонпровода, м		1000				
Макс. длина между наружным и внутренним блоками, м		190				
Максимальный перепад высот между наружным и внутренним блоками, когда внутренний блок, м		Ниже наружного				
		Выше наружного				
Макс. перепад высот между внутренними блоками, м		30				
Диаметр газовой трубы, мм (дюймы)		28,58 (1 1/8)	28,58 (1 1/8)	28,58 (1 1/8)	28,58 (1 1/8)	31,8 (1 1/4)
Диаметр жидкостной трубы, мм (дюймы)		15,9 (5/8)	15,9 (5/8)	15,9 (5/8)	15,9 (5/8)	19,05 (3/4)
Размеры (В x Ш x Г), мм		Без упаковки	1605x1340x765	1740x1340x765	1740x1340x765	1675x2200x880
		В упаковке	1775x1420x840	1910x1420x840	1910x1420x840	1910x1420x840
Вес, кг		Без упаковки	275	375	375	490
		В упаковке	290	390	390	390
Макс. количество подключаемых внутренних блоков		29	33	36	39	43

Охлаждение: Твн=+27 °С по сух.терм; +19 °С по вл.терм; Тнар=+32 °С. Длина фреонпроводов 5 метров, перепад высот 0 метров.  
 Нагрев: Твн=+20 °С; Тнар=+7 °С по сух.терм; +6 °С. Длина фреонпроводов 5 метров, перепад высот 0 метров.

ТЕХНИЧЕСКИЕ ХАРАКТЕРИСТИКИ МОДУЛЬНЫХ ПОЛНОРАЗМЕРНЫХ НАРУЖНЫХ БЛОКОВ (ТОЛЬКО ОХЛАЖДЕНИЕ)

Модель наружного блока		KVOFMC816G1	KVOFMC884G1	KVOFMC936G1	KVOFMC988G1	KVOFMC1050G1
Комбинация блоков		Основной блок	Основной блок	Основной блок	Основной блок	Основной блок
Производительность, кВт	Охлаждение	81,6	88,4	93,6	98,8	105
Потребляемая мощность, кВт	Охлаждение	23,93	26,56	28,57	30,91	33,67
Энергоэффективность, кВт/кВт	Охлаждение (EER)	3,28	3,20	3,15	3,08	3,00
Рабочий ток, А	Охлаждение	42,78	47,48	51,07	55,25	60,19
Электропитание		3 фазы и нейтраль, 380-415 В, 50 Гц				
Расход воздуха (максимальный), м <sup>3</sup> /ч		26000	26000	28000	28000	28000
Уровень звукового давления, дБ(А)		67	67	68	68	69
Гарантированный диапазон рабочих температур наружного воздуха, °С		Охлаждение -5 ~ +50				
Заводская заправка хладагента, кг		5,5	5,7	7,0	7,5	8,0
Дополнительная заправка хладагента, г/м		по формуле				
Максимальная суммарная длина фреонпровода, м		1000				
Макс. длина между наружным и внутренним блоками, м		190				
Максимальный перепад высот между наружным и внутренним блоками, когда внутренний блок, м		Ниже наружного				
		Выше наружного				
Макс. перепад высот между внутренними блоками, м		30				
Диаметр газовой трубы, мм (дюймы)		31,8 (1 1/4)	31,8 (1 1/4)	31,8 (1 1/4)	31,8 (1 1/4)	38,1 (1 1/2)
Диаметр жидкостной трубы, мм (дюймы)		19,05 (3/4)	19,05 (3/4)	19,05 (3/4)	19,05 (3/4)	19,05 (3/4)
Размеры (В x Ш x Г), мм		Без упаковки	1675x2200x880	1675x2200x880	1675x2200x880	1675x2200x880
		В упаковке	1867x2267x952	1867x2267x952	1867x2267x952	1867x2267x952
Вес, кг		Без упаковки	490	490	520	520
		В упаковке	520	520	550	550
Макс. количество подключаемых внутренних блоков		46	50	53	56	59

Охлаждение: Твн= +27 °С по сух.терм; +19 °С по вл.терм; Тнар= +32 °С. Длина фреонпроводов 5 метров, перепад высот 0 метров.  
 Нагрев: Твн= +20 °С; Тнар= +7 °С по сух.терм; +6 °С. Длина фреонпроводов 5 метров, перепад высот 0 метров.

## KVOFMR...G2



от 23,3 до 34,8 кВт От 41,60 до 64,0 кВт

## KVOFMR...G2

ХОЛОДОПРОИЗВОДИТЕЛЬНОСТЬ от 23,3 кВт до 64,0 кВт

**FDC** FULL DC INVERTER

Модульные наружные блоки с рекуперацией тепла (3-х трубные) VRF-систем серии KVOFMR G2 применяются на объектах коммерческого и промышленного назначения.

Спиральный компрессор HITACHI

Могут объединяться в единую модульную систему из 4-х наружных блоков, создавая систему холодопроизводительностью до 246 кВт.

**64 кВт** Максимальная мощность блока

Система одновременно может работать в разных режимах (охлаждение, обогрев, нагрев воды для ГВС и теплых полов).

**x 4** До 4-х блоков в единой системе

В режиме, когда одни внутренние блоки охлаждают, а другие обогревают, проявляется основное достоинство 3-х трубных систем – рекуперация (повторное использование) тепла.

Не требуется масловывравнивающая трубка

Тепло, забираемое из охлаждаемых помещений, не выбрасывается в атмосферу, а переносится в помещения, где требуется обогрев. Для осуществления этого процесса в систему добавляются дополнительные блоки распределения потоков хладагента.

**ESP** Высокое статическое давление 110 Па

Для нагрева воды для ГВС или теплых полов дополнительно используются бу-стерные блоки между контуром хладагента и водяным контуром.

Авторазморозка

## МОДУЛЬНЫЕ ПОЛНОРАЗМЕРНЫЕ НАРУЖНЫЕ БЛОКИ С РЕКУПЕРАЦИЕЙ ТЕПЛА (3-Х ТРУБНЫЕ) VRF-СИСТЕМ KVOFMR G2

### ТЕХНИЧЕСКИЕ ХАРАКТЕРИСТИКИ МОДУЛЬНЫХ ПОЛНОРАЗМЕРНЫХ НАРУЖНЫХ БЛОКОВ С РЕКУПЕРАЦИЕЙ ТЕПЛА (3-Х ТРУБНЫЕ)

Модель наружного блока	HP	KVOFMR233G2	KVOFMR291G2	KVOFMR348G2	KVOFMR416G2
		8	10	12	14
Комбинация блоков		Основной блок	Основной блок	Основной блок	Основной блок
Производительность, кВт	Охлаждение	23,3	29,12	34,8	41,6
	Обогрев	25,4	31,5	37,5	45
Потребляемая мощность, кВт	Охлаждение	5,97	9,33	11,17	14,39
	Обогрев	5,24	9,3	11,44	13,08
Энергоэффективность, кВт/кВт	Охлаждение (EER)	3,8	3,0	3,0	2,8
	Обогрев (COP)	4,8	3,4	3,3	3,4
Рабочий ток, А		23	25	25	40
Электропитание		3 фазы и нейтраль, 380-415 В, 50 Гц			
Расход воздуха (максимальный), м³/ч		9750	10500	11100	13500
Уровень звукового давления, дБ(А)		60,00	61,00	63,00	63,00
Гарантированный диапазон рабочих температур наружного воздуха, °С	Охлаждение	-10 ~ +55			
	Обогрев	-25 ~ +24			
	Нагрев воды для ГВС	-20 ~ +35			
	Нагрев воды для теплых полов	-20 ~ +24			
Заводская заправка хладагента, кг		8,2	8,5	9,6	11,1
Дополнительная заправка хладагента, г/м		по формуле			
Макс. суммарная длина фреонпровода, м		1000			
Макс. длина между наружным и внутренним блоками, м		240			
Максимальный перепад высот между наружным и внутренним блоками, когда внутренний блок, м	Ниже наружного	100			
	Выше наружного	110			
Макс. перепад высот между внутренними блоками, м		30			
Диаметр газовой трубы высокое давление, мм (дюймы)		15,9 (5/8)	19,05 (3/4)	19,05 (3/4)	22,22 (7/8)
Диаметр газовой трубы низкое давление, мм (дюймы)		19,05 (3/4)	22,22 (7/8)	25,4 (1)	25,4 (1)
Диаметр жидкостной трубы, мм (дюймы)		9,52 (3/8)	9,52 (3/8)	12,7 (1/2)	12,7 (1/2)
Размеры (В x Ш x Г), мм	Без упаковки	1690x930x775	1690x930x775	1690x930x775	1690x1340x775
	В упаковке	1855x1000x830	1855x1000x830	1855x1000x830	1855x1400x830
Вес, кг	Без упаковки	243	243	256	325
	В упаковке	253	253	266	340
Макс. количество подключаемых внутренних блоков		13	16	19	23

Модель наружного блока	HP	KVOFMR468G2	KVOFMR524G2	KVOFMR582G2	KVOFMR640G2
		16	18	20	22
Комбинация блоков		Основной блок	Основной блок	Основной блок	Основной блок
Производительность, кВт	Охлаждение	46,8	52,4	58,2	64,0
	Обогрев	50	56,5	63	69
Потребляемая мощность, кВт	Охлаждение	19,57	15,51	20	26,17
	Обогрев	16,36	15,86	21,26	23,42
Энергоэффективность, кВт/кВт	Охлаждение (EER)	2,3	3,2	2,8	2,4
	Обогрев (COP)	3,1	3,6	3,0	2,9
Рабочий ток, А		50	50	50	50
Электропитание		3 фазы и нейтраль, 380-415 В, 50 Гц			
Расход воздуха (максимальный), м³/ч		15400	16500	16500	16500
Уровень звукового давления, дБ(А)		63,00	63,00	63,00	64,00
Гарантированный диапазон рабочих температур наружного воздуха, °С	Охлаждение	-10 ~ +55			
	Обогрев	-25 ~ +24			
	Нагрев воды для ГВС	-20 ~ +35			
	Нагрев воды для теплых полов	-20 ~ +24			
Заводская заправка хладагента, кг		11,6	12,8	12,8	13,3
Дополнительная заправка хладагента, г/м		по формуле			
Макс. суммарная длина фреонпровода, м		1000			
Макс. длина между наружным и внутренним блоками, м		240			
Максимальный перепад высот между наружным и внутренним блоками, когда внутренний блок, м	Ниже наружного	100			
	Выше наружного	110			
Макс. перепад высот между внутренними блоками, м		30			
Диаметр газовой трубы высокое давление, мм (дюймы)		22,22 (7/8)	25,4 (1)	25,4 (1)	25,4 (1)
Диаметр газовой трубы низкое давление, мм (дюймы)		28,58 (1 1/8)	28,58 (1 1/8)	28,58 (1 1/8)	28,58 (1 1/8)
Диаметр жидкостной трубы, мм (дюймы)		12,7 (1/2)	15,9 (5/8)	15,9 (5/8)	15,9 (5/8)
Размеры (В x Ш x Г), мм	Без упаковки	1690x1340x775	1690x1340x775	1690x1340x775	1690x1340x775
	В упаковке	1855x1400x830	1855x1400x830	1855x1400x830	1855x1400x830
Вес, кг	Без упаковки	325	385	385	385
	В упаковке	340	400	400	400
Макс. количество подключаемых внутренних блоков		26	29	33	36

Охлаждение: Tвн=+27°C по сух.терм; +19°C по вл.терм; Tнар=+32°C. Длина фреонпроводов 5 метров, перепад высот 0 метров.  
 Нагрев: Tвн=+20°C; Tнар=+7°C по сух.терм; +6°C. Длина фреонпроводов 5 метров, перепад высот 0 метров.

ТЕХНИЧЕСКИЕ ХАРАКТЕРИСТИКИ БУСТЕРНЫХ БЛОКОВ ДЛЯ НАГРЕВА ВОДЫ

Модель		KVOFGR01C	KVOFGR02C
Мощность нагрева воды для ГВС, кВт		4,6 (3,7-16)	4,6 (3,7-30)
Максимальная температура воды для ГВС, °C		55 (35-55)	55 (35-55)
Мощность нагрева воды для теплого пола, кВт		16	30
Максимальная температура воды для теплого пола °C		45 (25-45)	45 (25-45)
Размеры (В x Ш x Г), мм	Без упаковки	606x515x330	606x515x330
	В упаковке	657x685x473	657x685x473
Электропитание		1 фаза, 220-240 В, 50 Гц	
Теплообменник	Тип	Пластинчатый	Пластинчатый
	Расход воды, л/мин	46	86
	Потери давления, кПа	27,5	38,5
Диаметр газовой трубы к наружному блоку, дюймы		5/8	7/8
Диаметр жидкостной трубы к наружному блоку, дюймы		3/8	3/8
Диаметр трубы для подачи горячей воды, мм		25	25
Вес, кг	Без упаковки	36	40
	В упаковке	42	47

ТЕХНИЧЕСКИЕ ХАРАКТЕРИСТИКИ БЛОКОВ РАСПРЕДЕЛЕНИЯ ПОТОКОВ ХЛАДАГЕНТА

Модель		KVBB1G12	KVBB2G12	KVBB3G12	KVBB4G12
Электропитание					
Максимальное количество ответвлений подключаемых внутренних блоков, шт		1	2	4	8
Максимальное количество подключаемых внутренних блоков каждого ответвления, шт		8	8	8	8
Общее количество подсоединяемых внутренних блоков, шт		8	16	32	64
Максимальная мощность подключаемых внутренних блоков на одно ответвление, кВт		16	16	16	16
Максимальная суммарная мощность подключаемых внутренних блоков, кВт		16	28	45	85
Номинальная потребляемая мощность, кВт		0,014	0,025	0,032	0,09
Номинальный ток, А		0,07	0,13	0,16	0,45
Диаметр труб со стороны наружных блоков, мм (дюймы)	жидкость	9,52 (3/8)	9,52 (3/8)	12,7 (1/2)	15,9 (5/8)
	высокое давление газ	19,05 (3/4)	19,05 (3/4)	22,2 (7/8)	22,2 (7/8)
	низкое давление газ	22,2 (7/8)	22,2 (7/8)	28,6 (1 1/8)	28,6 (1 1/8)
Диаметр труб со стороны внутренних блоков, мм (дюймы)	жидкость	6,35 (1/4)/ 9,52 (3/8)	6,35 (1/4)/ 9,52 (3/8)	6,35 (1/4)/ 9,52 (3/8)	6,35 (1/4)/ 9,52 (3/8)
	газ	12,7 (1/2) / 15,9(5/8)	12,7 (1/2) / 15,9 (5/8)	12,7 (1/2)/ 15,9 (5/8)	12,7(1/2)/ 15,9 (5/8)
Размеры (В x Ш x Г), мм	В упаковке	298x863x624	298x863x624	303x979x624	288x1300x624
	Без упаковки	250x340x388	250x340x388	250x460x388	250x784x388
Вес, кг	В упаковке	17,5	20,5	27	42
	Без упаковки	12	14,5	20,6	33

МОДУЛЬНЫЕ ПОЛНОРАЗМЕРНЫЕ НАРУЖНЫЕ БЛОКИ С РЕКУПЕРАЦИЕЙ ТЕПЛА (3-Х ТРУБНЫЕ) VRF-СИСТЕМ KVOFMR G2

ГАБАРИТНЫЕ РАЗМЕРЫ МОДУЛЬНЫХ ПОЛНОРАЗМЕРНЫХ НАРУЖНЫХ БЛОКОВ С РЕКУПЕРАЦИЕЙ ТЕПЛА (3-Х ТРУБНЫЕ)

KVOFMR233G2, KVOFMR291G2, KVOFMR348G2

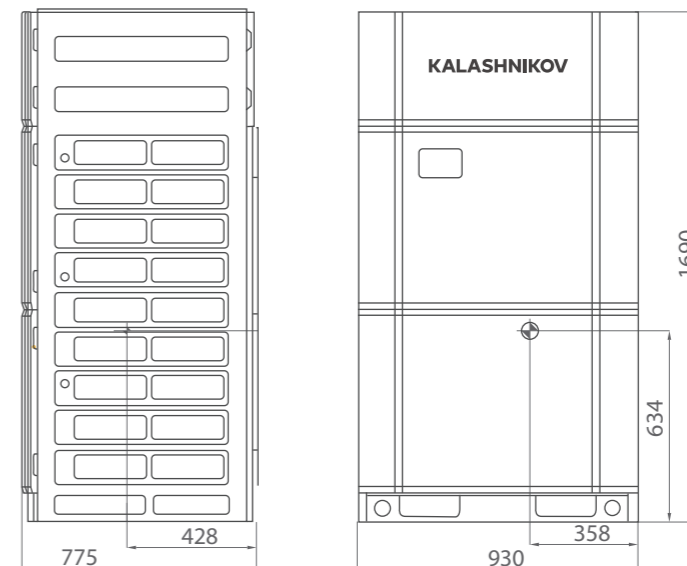

KVOFMR416G2, KVOFMR468G2, KVOFMR524G2, KVOFMR582G2, KVOFMR640G2

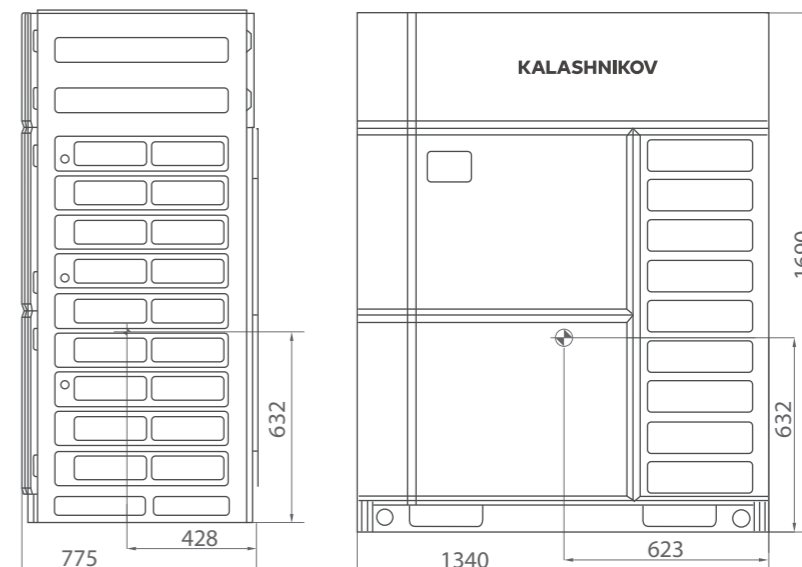

KVOW...G1



## KVOW...G1

ХОЛОДОПРОИЗВОДИТЕЛЬНОСТЬ от 23,3 кВт до 34,8 кВт

-  **FDC** FULL DC INVERTER
-  Спиральный компрессор HITACHI
-  Низкий уровень шума
-  До 4-х блоков в единой системе
-  Установка блока в помещении
-  Ротация и резервирование
-  Широкий температурный диапазон **-20°C** до **+52°C**
-  **50 дБ(А)** Ночной режим
-  Круглогодичная работа

Модульные блоки VRF-систем с водяным охлаждением конденсатора KVOW G1 применяются на объектах коммерческого и промышленного назначения. Могут объединяться в единую модульную систему из 4-х наружных блоков, создавая систему холодопроизводительностью до 134 кВт. Наличие конденсатора с водяным охлаждением позволяет круглогодичное использование системы кондиционирования в режиме охлаждения или нагрева, вне зависимости от наружной температуры. Источником воды для снятия теплоизбытков с конденсатора могут служить сухие градирни, которые можно разместить на большом удалении от блоков, что позволяет использовать системы в высотных зданиях. Как альтернатива в качестве охлаждающей/нагревающей жидкости могут использоваться грунтовые воды. Низкий уровень шума при работе блока является следствием отсутствия вентиляторов, которые используются в блоках с воздушным охлаждением конденсаторов.

## МОДУЛЬНЫЕ ПОЛНОРАЗМЕРНЫЕ НАРУЖНЫЕ БЛОКИ С ВОДЯНЫМ ОХЛАЖДЕНИЕМ КОНДЕНСАТОРА VRF-СИСТЕМ СЕРИИ KVOW G1

### ТЕХНИЧЕСКИЕ ХАРАКТЕРИСТИКИ МОДУЛЬНЫХ БЛОКОВ С ВОДЯНЫМ ОХЛАЖДЕНИЕМ КОНДЕНСАТОРА

Модель наружного блока	НР	KVOW233G1	KVOW291G1	KVOW348G1
		8	10	12
Комбинация блоков		Основной блок	Основной блок	Основной блок
Производительность, кВт	Охлаждение	23,3	29,1	34,8
	Обогрев	25,00	31,5	37,5
Потребляемая мощность, кВт	Охлаждение	3,90	5,70	7,9
	Обогрев	4,00	5,4	7,35
Энергоэффективность, кВт/кВт	Охлаждение (EER)	5,74	4,91	4,24
	Обогрев (COP)	6,25	5,83	5,10
Рабочий ток, А	Охлаждение	16,10	19,70	26,80
	Обогрев			
Электропитание		3 фазы и нейтраль, 380-415 В, 50 Гц		
Расход воды, м³/ч		4,8	6	7,2
Падение давления по воде, кПа		16	24	45
Уровень звукового давления, дБ(А)		50	52	52
Гарантированный диапазон рабочих температур наружного воздуха, °С	Охлаждение		2 ~ +40	
	Обогрев		2 ~ +40	
Дополнительная заправка хладагента, г/м		по формуле		
Макс. суммарная длина фреонпровода, м			300	
Макс. длина между наружным и внутренним блоками, м			140/120	
Максимальный перепад высот между наружным и внутренним блоками, когда внутренний блок, м	Ниже наружного		50	
	Выше наружного		40	
Макс. перепад высот между внутренними блоками, м			15	
Водяной контур (диаметр входного/выходного патрубка)		DN32/DN32	DN32/DN32	DN32/DN32
	Ø газовой трубы	22,22 (7/8)	22,22 (7/8)	25,4 (1)
	Ø жидкостной трубы	9,52 (3/8)	9,52 (3/8)	12,7 (1/2)
Фреоновый контур, мм (дюймы)	Ø жидкостной трубы	9,52 (3/8)	9,52 (3/8)	9,52 (3/8)
	Ø маслоуравнивающей трубы	9,52 (3/8)	9,52 (3/8)	9,52 (3/8)
Размеры (В x Ш x Г), мм	Без упаковки	1000x780x550	1000x780x550	1000x780x550
Вес, кг	Без упаковки	162	162	162
Макс. количество подключаемых внутренних блоков		13	16	19

### ГАБАРИТНЫЕ РАЗМЕРЫ МОДУЛЬНЫХ БЛОКОВ С ВОДЯНЫМ ОХЛАЖДЕНИЕМ КОНДЕНСАТОРА

KVOW233G1, KVOW291G1, KVOW348G1

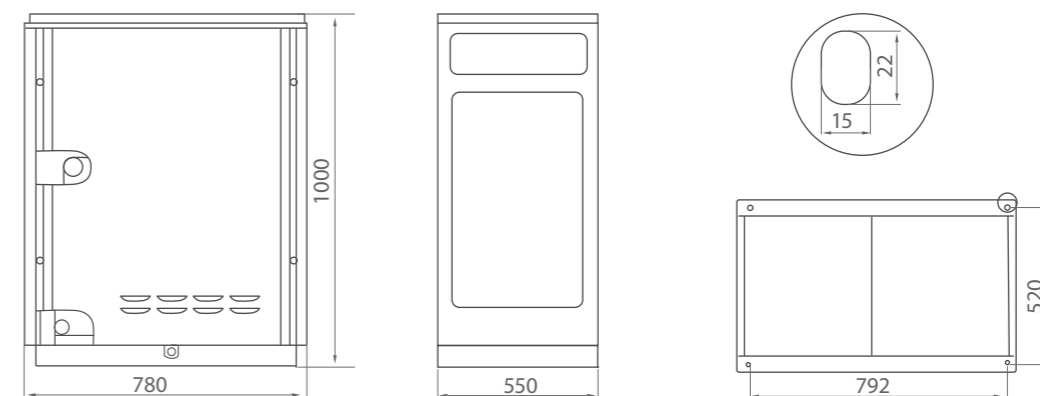

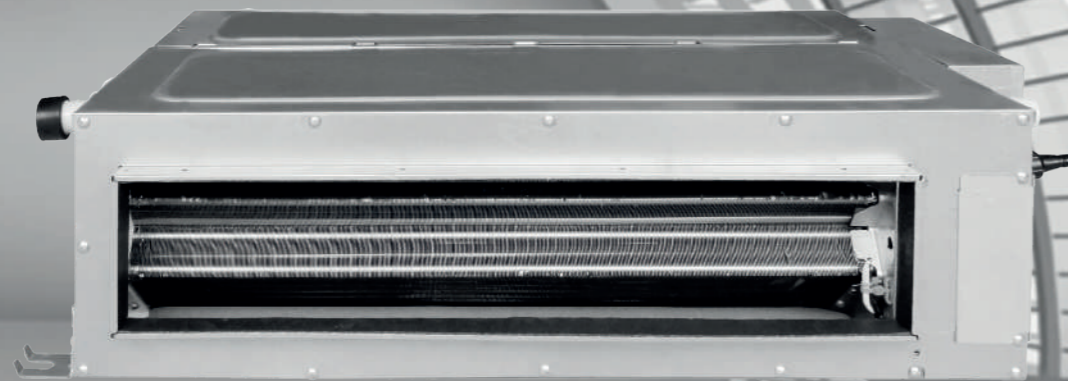

## ВНУТРЕННИЕ БЛОКИ VRF-СИСТЕМ

Модельный ряд внутренних блоков VRF-систем KALASHNIKOV представлен 12 типами внутренних блоков номинальной холодопроизводительностью от 2,2 до 45 кВт. В зависимости от задач проектировщика и заказчика могут выбрать из 110 моделей различного типа и производительности наиболее подходящие варианты.

Все внутренние блоки укомплектованы индивидуальным пультом управления наиболее подходящего типа, но в случае необходимости можно выбрать альтернативные индивидуальные и центральные пульты управления. Все модели имеют расширенную стандартную комплектацию, превосходные технические характеристики и широкие возможности по индивидуальной настройке.

## KVIW...G1

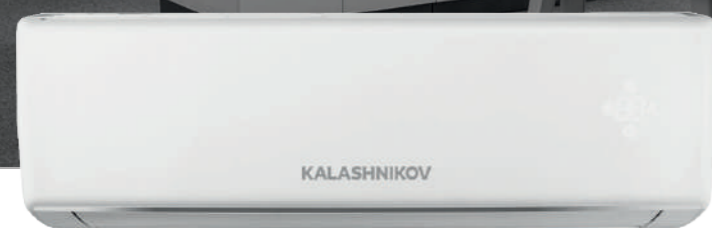

KVIW22/28/36/45/50/56/63/71/80/90/95G1

KVIRC01G1  
входит в комплектацию

KVRC01G1  
опция

KVWIFI01G1  
Wi-Fi адаптер (опция)

## KVIW...G1

ХОЛОДОПРОИЗВОДИТЕЛЬНОСТЬ от 2,2 кВт до 9,6 кВт

9,6 кВт  
Максимальная производительность

DC  
Плавное регулирование производительности вентилятора

23  
Скрытый дисплей

Компактные габариты

Универсальное подключение

Инфракрасный пульт в комплекте

Проводной пульт (опция)

Современный дизайн корпуса позволяет монтировать настенные блоки в помещениях с любым, даже самым требовательным интерьером.

Блоки имеют эффективные фильтры, просты в обслуживании и легко моются. Встроенная многоуровневая защита и система самодиагностики обеспечивают долговременную эксплуатацию оборудования.

Каждый блок оснащен защитами от замерзания, неисправности датчика температуры, перегрузки двигателя вентилятора.

В комплекте поставляется инфракрасный многофункциональный пульт управления. Опционально возможно подключение проводного пульта и центрального контроллера. Энергоэффективность и низкие шумовые характеристики достигаются за счет использования вентилятора с DC двигателем.

## НАСТЕННЫЕ ВНУТРЕННИЕ БЛОКИ VRF-СИСТЕМ

### ТЕХНИЧЕСКИЕ ХАРАКТЕРИСТИКИ НАСТЕННЫХ ВНУТРЕННИХ БЛОКОВ

Модель внутреннего блока		KVIW22G1	KVIW28G1	KVIW36G1	KVIW45G1	KVIW50G1
Производительность, кВт	Охлаждение	2,2	2,8	3,7	4,6	5,1
	Обогрев	2,2	3,2	4,0	5,1	5,7
Потребляемая мощность, кВт		0,020	0,020	0,025	0,032	0,032
Рабочий ток, А		0,10	0,10	0,12	0,16	0,16
Электропитание		1 фаза, 220-240 В, 50 Гц				
Расход воздуха, м³/ч		300-440-500	300-440-500	320-460-630	500-580-850	500-580-850
Уровень звукового давления (высокая/средняя/низкая скорость), дБ(А)		30-33-35	30-33-35	31-35-38	37-40-43	37-40-43
Диаметр жидкостной трубы, мм (дюймы)		6,35 (1/4)	6,35 (1/4)	6,35 (1/4)	6,35 (1/4)	6,35 (1/4)
Диаметр газовой трубы, мм (дюймы)		9,52 (3/8)	9,52 (3/8)	12,7 (1/2)	12,7 (1/2)	12,7 (1/2)
Диаметр дренажной трубы, мм		Ø20	Ø20	Ø20	Ø20	Ø20
Размеры (В x Ш x Г), мм	Без упаковки	289x845x209	289x845x209	289x845x209	300x970x224	300x970x224
	В упаковке	379x976x281	379x976x281	379x976x281	320x1096x383	320x1096x383
Вес, кг	Без упаковки	10,5	10,5	10,5	12,5	12,5
	В упаковке	12,5	12,5	12,5	15,5	15,5

Модель внутреннего блока		KVIW56G1	KVIW63G1	KVIW71G1	KVIW80G1	KVIW90G1	KVIW95G1
Производительность, кВт	Охлаждение	5,7	6,4	7,2	8,1	9,1	9,6
	Обогрев	6,4	7,2	7,5	9,1	10,2	10,5
Потребляемая мощность, кВт		0,050	0,050	0,065	0,077	0,077	0,097
Рабочий ток, А		0,24	0,24	0,31	0,41	0,41	0,41
Электропитание		1 фаза, 230 В, 50 Гц					
Расход воздуха, м³/ч		650-850-1100	650-850-1100	650-850-1200	800-1050-1550	800-1050-1550	900-1100-1650
Уровень звукового давления (высокая/средняя/низкая скорость), дБ(А)		37-41-43	37-41-43	37-41-44	40-46-49	40-46-49	40-48-52
Диаметр жидкостной трубы, мм (дюймы)		9,52 (3/8)	9,52 (3/8)	9,52 (3/8)	9,52 (3/8)	9,52 (3/8)	9,52 (3/8)
Диаметр газовой трубы, мм (дюймы)		15,88 (5/8)	15,88 (5/8)	15,88 (5/8)	15,88 (5/8)	15,88 (5/8)	15,88 (5/8)
Диаметр дренажной трубы, мм		Ø20	Ø20	Ø20	Ø20	Ø20	Ø20
Размеры (В x Ш x Г), мм	Без упаковки	325x1078x246	325x1078x246	325x1078x246	326x1350x258	326x1350x258	326x1350x258
	В упаковке	425x1203x338	425x1203x338	425x1203x338	433x1496x357	433x1496x357	433x1496x357
Вес, кг	Без упаковки	16,0	16,0	16,0	18,5	18,5	18,5
	В упаковке	19,0	19,0	19,0	23,5	23,5	23,5

Охлаждение: T<sub>вн</sub>=+27°C по сух.терм; +19°C по вл.терм; T<sub>нар</sub>=+35°C. Длина фреоновых труб 5 метров, перепад высот 0 метров.  
Нагрев: T<sub>вн</sub>=+20°C; T<sub>нар</sub>=+7°C по сух.терм; +6°C. Длина фреоновых труб 5 метров, перепад высот 0 метров.

### ГАБАРИТНЫЕ РАЗМЕРЫ НАСТЕННЫХ ВНУТРЕННИХ БЛОКОВ

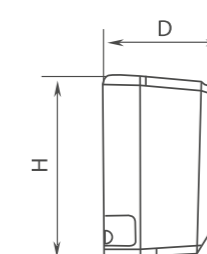
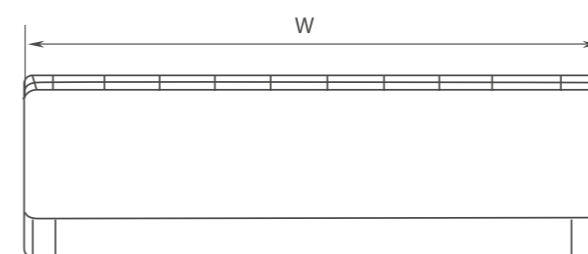

Модель	W, мм	H, мм	D, мм
KVIW22G1, KVIW28G1, KVIW36G1	845	289	209
KVIW45G1, KVIW50G1	970	300	224
KVIW56G1, KVIW63G1, KVIW71G1	1078	325	246
KVIW80G1, KVIW90G1, KVIW95G1	1350	326	258

## KVI8CC...G1



KVI8CC15/18/22/28/36/  
45/50/56G1

KVIRC01G1  
входит в комплектацию

KVRC01G1  
опция

KVWIFI01G1  
Wi-Fi адаптер (опция)

## KVI8CC...G1

ХОЛОДОПРОИЗВОДИТЕЛЬНОСТЬ от 1,5 кВт до 5,7 кВт

DC

Плавное регулирование производительности вентилятора

Компактный кассетный внутренний блок устанавливается за подвесным или подшивным потолком, который его полностью скрывает, остается видна только декоративная панель.

360°

8-ми поточное распределение воздушного потока

Блоки идеально встраиваются в стандартную ячейку фальш-потолка.

Благодаря DC-инверторному двигателю вентилятора, эти модели сочетают высокую производительность и низкий уровень шума.



Встроенный дренажный насос

Встроенный дренажный насос позволяет поднимать конденсат на 1000 мм, упрощая монтаж и эксплуатацию.



Инфракрасный пульт в комплекте

Возможен подмес свежего воздуха, что позволит частично решить проблему вентиляции. Многоуровневая защита и система самодиагностики обеспечивают долговременную эксплуатацию оборудования. Каждый блок оснащен защитами от замерзания, от неисправности датчика температуры, от перегрузки двигателя вентилятора. В комплекте каждого блока поставляется инфракрасный многофункциональный пульт управления.



Проводной пульт (опция)

Опционально возможно подключение проводного пульта и центрального контроллера.

## КОМПАКТНЫЕ 8-МИ ПОТОЧНЫЕ КАССЕТНЫЕ ВНУТРЕННИЕ БЛОКИ VRF-СИСТЕМ

### ТЕХНИЧЕСКИЕ ХАРАКТЕРИСТИКИ КОМПАКТНЫХ КАССЕТНЫХ 8-МИ ПОТОЧНЫХ ВНУТРЕННИХ БЛОКОВ

Модель внутреннего блока		KVI8CC15G1	KVI8CC18G1	KVI8CC22G1	KVI8CC28G1
Производительность, кВт	Охлаждение	1,5	1,8	2,2	2,8
	Обогрев	1,8	2,2	2,5	3,2
Потребляемая мощность, кВт		0,030	0,030	0,030	0,030
Рабочий ток, А		0,15	0,15	0,15	0,15
Электропитание		1 фаза, 220-240 В, 50 Гц			
Расход воздуха, м³/ч		370-420-460	370-420-460	370-460-500	420-480-570
Уровень звукового давления (высокая/средняя/низкая скорость), дБ(А)		25-30-33	25-30-33	25-31-36	28-33-36
Диаметр жидкостной трубы, мм (дюймы)		6,35 (1/4)	6,35 (1/4)	6,35 (1/4)	6,35 (1/4)
Диаметр газовой трубы, мм (дюймы)		9,52 (3/8)	9,52 (3/8)	9,52 (3/8)	9,52 (3/8)
Диаметр дренажной трубы, мм		Ø25	Ø25	Ø25	Ø25
Размеры (В x Ш x Г), мм	Без упаковки	265x570x570	265x570x570	265x570x570	265x570x570
	В упаковке	295x698x653	295x698x653	295x698x653	295x698x653
Вес, кг	Без упаковки	17,5	17,5	17,5	17,5
	В упаковке	22,5	22,5	22,5	22,5

Декоративная панель		KVP8CCG1	KVP8CCG1	KVP8CCG1	KVP8CCG1
Размеры (В x Ш x Г), мм	Без упаковки	47,5x620x620	47,5x620x620	47,5x620x620	47,5x620x620
	В упаковке	125x701x701	125x701x701	125x701x701	125x701x701
Вес, кг	Без упаковки	3,0	3,0	3,0	3,0
	В упаковке	4,5	4,5	4,5	4,5

Модель внутреннего блока		KVI8CC36G1	KVI8CC45G1	KVI8CC50G1	KVI8CC56G1
Производительность, кВт	Охлаждение	3,7	4,6	5,1	5,7
	Обогрев	4,0	5,1	5,7	6,4
Потребляемая мощность, кВт		0,030	0,045	0,045	0,045
Рабочий ток, А		0,15	0,23	0,23	0,23
Электропитание		1 фаза, 220-240 В, 50 Гц			
Расход воздуха, м³/ч		480-550-620	560-650-730	560-650-730	560-650-730
Уровень звукового давления (высокая/средняя/низкая скорость), дБ(А)		35-37-39	39-41-43	39-41-43	39-41-43
Диаметр жидкостной трубы, мм (дюймы)		6,35 (1/4)	6,35 (1/4)	6,35 (1/4)	9,52 (3/8)
Диаметр газовой трубы, мм (дюймы)		12,7 (1/2)	12,7 (1/2)	12,7 (1/2)	15,88 (5/8)
Диаметр дренажной трубы, мм		Ø25	Ø25	Ø25	Ø25
Размеры (В x Ш x Г), мм	Без упаковки	265x570x570	265x570x570	265x570x570	265x570x570
	В упаковке	295x698x653	295x698x653	295x698x653	295x698x653
Вес, кг	Без упаковки	17,5	17,5	17,5	17,5
	В упаковке	22,5	22,5	22,5	22,5
Декоративная панель		KVP8CCG1	KVP8CCG1	KVP8CCG1	KVP8CCG1
	Размеры (В x Ш x Г), мм	Без упаковки	47,5x620x620	47,5x620x620	47,5x620x620
В упаковке		125x701x701	125x701x701	125x701x701	125x701x701
Вес, кг	Без упаковки	3,0	3,0	3,0	3,0
	В упаковке	4,5	4,5	4,5	4,5

Охлаждение: T<sub>вн</sub>=+27°C по сух.терм; +19°C по вл.терм; T<sub>нар</sub>=+35°C. Длина фреоновых труб 5 метров, перепад высот 0 метров.  
Нагрев: T<sub>вн</sub>=+20°C; T<sub>нар</sub>=+7°C по сух.терм; +6°C. Длина фреоновых труб 5 метров, перепад высот 0 метров.

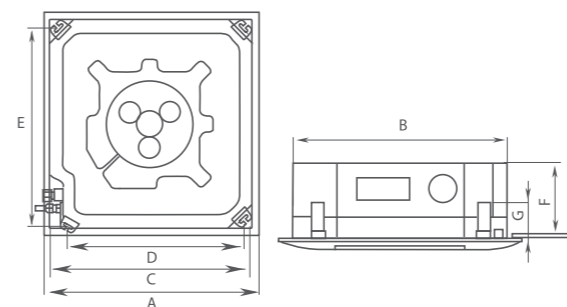

Модель	A, мм	B, мм	C, мм	D, мм	E, мм	F, мм	G, мм
KVI8CC15G1	620	580	570	505	550	295	171
KVI8CC18G1							
KVI8CC22G1							
KVI8CC28G1							
KVI8CC36G1							
KVI8CC45G1							
KVI8CC50G1							
KVI8CC56G1							



# KVI8C...G1



KVI8C22/28/36/45/50/56/63/71/  
80/90/100/112/125/140G1

KVIRC01G1 входит в комплектацию  
KVRC01G1 опция  
KVVIFI01G1 Wi-Fi адаптер (опция)

## KVI8C...G1

ХОЛОДОПРОИЗВОДИТЕЛЬНОСТЬ от 2,2 кВт до 16 кВт

- DC** Плавное регулирование производительности вентилятора
- 360°** 8-ми поточное распределение воздушного потока
- Встроенный дренажный насос
- Инфракрасный пульт в комплекте
- Проводной пульт (опция)

Стандартный блок кассетного типа устанавливается за подвесным или подшивным потолком, который его полностью скрывает, остается видна только декоративная панель. Благодаря DC-инверторному двигателю вентилятора эти модели сочетают высокую производительность и низкий уровень шума. Встроенный дренажный насос позволяет поднимать конденсат на 1000 мм, упрощает монтаж и эксплуатацию кондиционера. Возможен подмес свежего воздуха, что позволяет частично решить проблему вентиляции. Многоуровневая защита и система самодиагностики обеспечивают долговременную эксплуатацию оборудования. Каждый блок оснащен защитами от замерзания, неисправности датчика температуры, перегрузки двигателя вентилятора. В комплекте каждого блока поставляется инфракрасный многофункциональный пульт управления. Опционально возможно подключение проводного пульта и центрального контроллера.

## СТАНДАРТНЫЕ 8-МИ ПОТОЧНЫЕ КАСЕТНЫЕ ВНУТРЕННИЕ БЛОКИ VRF-СИСТЕМ

### ТЕХНИЧЕСКИЕ ХАРАКТЕРИСТИКИ СТАНДАРТНЫХ КАСЕТНЫХ 8-МИ ПОТОЧНЫХ ВНУТРЕННИХ БЛОКОВ

Модель внутреннего блока		KVI8C22G1	KVI8C28G1	KVI8C36G1	KVI8C45G1	KVI8C50G1	KVI8C56G1	KVI8C63G1
Производительность, кВт	Охлаждение	2,2	2,8	3,7	4,6	5	5,7	6,4
	Обогрев	2,2	3,2	4	5	5,7	6,4	7,2
Потребляемая мощность, кВт		0,026	0,026	0,026	0,026	0,028	0,035	0,060
Рабочий ток, А		0,2	0,2	0,2	0,2	0,2	0,2	0,4
Электропитание		1 фаза, 220-240 В, 50 Гц						
Расход воздуха, м³/ч		600-700-800			700-800-900	750-850-950	850-950-1150	
Уровень звукового давления (высокая/средняя/низкая скорость), дБ(А)		28-30-33	28-30-33	28-30-33	28-30-34	29-32-35	30-33-37	31-34-37
Диаметр жидкостной трубы, мм (дюймы)		6,35 (1/4)	6,35 (1/4)	6,35 (1/4)	6,35 (1/4)	6,35 (1/4)	9,52 (3/8)	9,52 (3/8)
Диаметр газовой трубы, мм (дюймы)		9,52 (3/8)	9,52 (3/8)	12,7 (1/2)	12,7 (1/2)	12,7 (1/2)	15,88 (5/8)	15,88 (5/8)
Диаметр дренажной трубы, мм		Ø25	Ø25	Ø25	Ø25	Ø25	Ø25	Ø25
Размеры (В x Ш x Г), мм	Без упаковки	240x840x840						
	В упаковке	325x963x963						
Вес, кг	Без упаковки	27,0	27,0	27,0	27,0	28,0	28,0	28,0
	В упаковке	35,0	35,0	35,0	35,0	36,0	36,0	36,0
Декоративная панель		KVP8CG1						
Размеры (В x Ш x Г), мм	Без упаковки	65x950x950						
	В упаковке	112x1038x1033						
Вес, кг	Без упаковки	6,0						
	В упаковке	9,5						

Модель внутреннего блока		KVI8C71G1	KVI8C80G1	KVI8C90G1	KVI8C100G1	KVI8C112G1	KVI8C125G1	KVI8C140G1	KVI8C160G1
Производительность, кВт	Охлаждение	7,2	8	9	10	11,4	12,7	14,2	16
	Обогрев	8	9	10	11,4	12,7	14,2	16	18
Потребляемая мощность, кВт		0,060	0,085	0,085	0,085	0,115	0,115	0,115	0,170
Рабочий ток, А		0,4	0,4	0,4	0,4	0,6	0,6	0,6	1,2
Электропитание		1 фаза, 220-240 В, 50 Гц							
Расход воздуха, м³/ч		850-950-1150	900-1000-1250			1100-1300-1650		2000-1800-1430	
Уровень звукового давления (высокая/средняя/низкая скорость), дБ(А)		31-34-37	34-37-39	34-37-39	34-37-39	39-41-43	39-41-43	39-41-43	42-48-51
Диаметр жидкостной трубы, мм (дюймы)		9,52 (3/8)	9,52 (3/8)	9,52 (3/8)	9,52 (3/8)	9,52 (3/8)	9,52 (3/8)	9,52 (3/8)	9,52 (3/8)
Диаметр газовой трубы, мм (дюймы)		15,88 (5/8)	15,88 (5/8)	15,88 (5/8)	15,88 (5/8)	15,88 (5/8)	15,88 (5/8)	15,88 (5/8)	15,88 (5/8)
Диаметр дренажной трубы, мм		Ø25	Ø25	Ø25	Ø25	Ø25	Ø25	Ø25	Ø25
Размеры (В x Ш x Г), мм	Без упаковки	240x840x840							
	В упаковке	325x963x963				379x963x963			
Вес, кг	Без упаковки	28,0	29,0	29,0	29,0	33,0	33,0	33,0	36,0
	В упаковке	36,0	37,0	37,0	37,0	42,0	42,0	42,0	44,0
Декоративная панель		KVP8CG1							
Размеры (В x Ш x Г), мм	Без упаковки	65x950x950							
	В упаковке	112x1038x1033							
Вес, кг	Без упаковки	6,0							
	В упаковке	9,5							

Охлаждение: Tвн=+27°C по сух.терм; +19°C по вл.терм; Tнар=+35°C. Длина фреонпроводов 5 метров, перепад высот 0 метров.  
Нагрев: Tвн=+20°C; Tнар=+7°C по сух.терм; +6°C. Длина фреонпроводов 5 метров, перепад высот 0 метров.

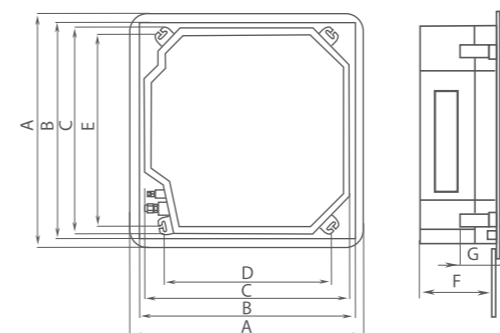

Модель	A, мм	B, мм	C, мм	D, мм	E, мм	F, мм	G, мм
KVI8C22G1, KVI8C28G1, KVI8C36G1, KVI8C45G1, KVI8C50G1, KVI8C56G1, KVI8C63G1, KVI8C71G1, KVI8C80G1, KVI8C90G1, KVI8C100G1	950	890	840	680	780	280	180
KVI8C112G1, KVI8C125G1, KVI8C140G1, SMZC60V3AI	950	890	840	680	780	330	180

KVI1C...G1



KVIRC01G1  
входит в комплектацию





KVRC01G1  
опция

KVWIFI01G1  
Wi-Fi адаптер (опция)

KVI1C22/28/36/45/50G1

## KVI1C...G1

ХОЛОДОПРОИЗВОДИТЕЛЬНОСТЬ от 2,2 кВт до 5,1 кВт

-  Плавное регулирование производительности вентилятора
-  Встроенный дренажный насос
-  Инфракрасный пульт в комплекте
-  Проводной пульт (опция)
-  Ультратонкий блок 185 мм.

Внутренние блоки кассетного однопоточного типа имеют компактные размеры, низкий уровень шума, встроенный дренажный насос (высота подъема дренажа до 1000 мм) и укомплектованы воздушным фильтром. Многоуровневая защита и система самодиагностики обеспечивают долговременную эксплуатацию оборудования. Каждый блок оснащен защитами от замерзания, от неисправности датчика температуры, от перегрузки двигателя вентилятора. В комплекте каждого блока поставляется инфракрасный многофункциональный пульт управления. Опционально возможно подключение проводного пульта и центрального контроллера. Такие кассетные блоки идеальны для установки в помещениях сложной конфигурации.

## ОДНОПОТОЧНЫЕ КАССЕТНЫЕ ВНУТРЕННИЕ БЛОКИ VRF-СИСТЕМ

### ТЕХНИЧЕСКИЕ ХАРАКТЕРИСТИКИ КАССЕТНЫХ ОДНОПОТОЧНЫХ ВНУТРЕННИХ БЛОКОВ

Модель внутреннего блока		KVI1C22G1	KVI1C28G1
Производительность, кВт	Охлаждение	2,2	2,8
	Обогрев	2,2	3,2
Потребляемая мощность, кВт		0,03	0,03
Рабочий ток, А		0,2	0,2
Электропитание		1 фаза, 230 В, 50 Гц	
Расход воздуха, м³/ч		450-500-600	450-500-600
Уровень звукового давления (высокая/средняя/низкая скорость), дБ(А)		28-32-36	28-32-36
Диаметр жидкостной трубы, мм (дюймы)		6,35 (1/4)	6,35 (1/4)
Диаметр газовой трубы, мм (дюймы)		9,52 (3/8)	9,52 (3/8)
Диаметр дренажной трубы, мм		Ø25	Ø25
Размеры (В x Ш x Г), мм	Без упаковки	178x987x385	178x987x385
	В упаковке	310x1307x501	310x1307x501
Вес, кг	Без упаковки	20	20
	В упаковке	27	27
Декоративная панель		KVP1CG1	KVP1CG1
Размеры (В x Ш x Г), мм	Без упаковки	55x1200x460	55x1200x460
	В упаковке	121x1265x536	121x1265x536
Вес, кг	Без упаковки	4,2	4,2
	В упаковке	6,0	6,0

Модель внутреннего блока		KVI1C36G1	KVI1C45G1	KVI1C50G1
Производительность, кВт	Охлаждение	3,7	4,6	5
	Обогрев	4	5	5,7
Потребляемая мощность, кВт		0,03	0,045	0,045
Рабочий ток, А		0,2	0,3	0,3
Электропитание		1 фаза, 230 В, 50 Гц		
Расход воздуха, м³/ч		450-500-600	500-600-830	500-600-830
Уровень звукового давления (высокая/средняя/низкая скорость), дБ(А)		28-32-36	30-35-40	30-35-40
Диаметр жидкостной трубы, мм (дюймы)		6,35 (1/4)	6,35 (1/4)	6,35 (1/4)
Диаметр газовой трубы, мм (дюймы)		12,7 (1/2)	12,7 (1/2)	12,7 (1/2)
Диаметр дренажной трубы, мм		Ø25	Ø25	Ø25
Размеры (В x Ш x Г), мм	Без упаковки	178x987x385	178x987x385	178x987x385
	В упаковке	310x1307x501	310x1307x501	310x1307x501
Вес, кг	Без упаковки	20	21	21
	В упаковке	27	28,5	28,5
Декоративная панель		KVP1CG1	KVP1CG1	KVP1CG1
Размеры (В x Ш x Г), мм	Без упаковки	55x1200x460	55x1200x460	55x1200x460
	В упаковке	121x1265x536	121x1265x536	121x1265x536
Вес, кг	Без упаковки	4,2	4,2	4,2
	В упаковке	6,0	6,0	6,0

Охлаждение: T<sub>вн</sub>=+27°C по сух.терм; +19°C по вл.терм; T<sub>нар</sub>=+35°C. Длина фреоновых труб 5 метров, перепад высот 0 метров.  
Нагрев: T<sub>вн</sub>=+20°C; T<sub>нар</sub>=+7°C по сух.терм; +6°C. Длина фреоновых труб 5 метров, перепад высот 0 метров.

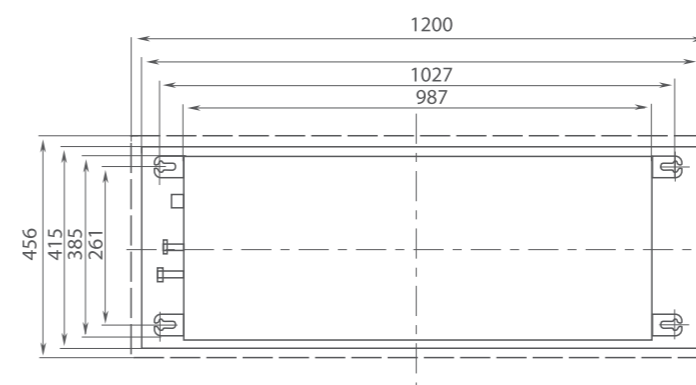

## KVI2C...G1



KVI2C28/36/45/50/56/63/71G1

KVIRC01G1  
входит в комплектацию

KVRC01G1  
опция

KVWIFI01G1  
Wi-Fi адаптер (опция)

## KVI2C...G1

ХОЛОДОПРОИЗВОДИТЕЛЬНОСТЬ от 2,2 кВт до 5,1 кВт

DC

Плавное регулирование производительности вентилятора



Встроенный дренажный насос



Инфракрасный пульт в комплекте



Проводной пульт (опция)

Двухпоточные кассетные внутренние блоки имеют компактные размеры, низкий уровень шума, встроенный дренажный насос (высота подъема дренажа до 1000 мм) и укомплектованы воздушным фильтром тонкой очистки.

Многоуровневая защита и система самодиагностики обеспечивают долговременную эксплуатацию оборудования. Каждый блок оснащен защитами от замерзания, неисправности датчика температуры, перегрузки двигателя вентилятора. В комплекте каждого блока поставляется инфракрасный многофункциональный пульт управления. Опционально возможно подключение проводного пульта и центрального контроллера.

## ДВУХПОТОЧНЫЕ КАССЕТНЫЕ ВНУТРЕННИЕ БЛОКИ VRF-СИСТЕМ

### ТЕХНИЧЕСКИЕ ХАРАКТЕРИСТИКИ КАССЕТНЫХ ДВУХПОТОЧНЫХ ВНУТРЕННИХ БЛОКОВ

Модель внутреннего блока		KVI2C28G1	KVI2C36G1	KVI2C45G1
Производительность, кВт	Охлаждение	2,8	3,7	4,5
	Обогрев	3,2	4,0	5,1
Потребляемая мощность, кВт		0,055	0,055	0,055
Рабочий ток, А		0,3	0,3	0,3
Электропитание		1 фаза, 230 В, 50 Гц		
Расход воздуха, м³/ч		830	830	830
Уровень звукового давления (высокая/средняя/низкая скорость), дБ(А)		35/32/29	35/32/29	35/32/29
Диаметр жидкостной трубы, мм (дюймы)		6,35 (1/4)	6,35 (1/4)	6,35 (1/4)
Диаметр газовой трубы, мм (дюймы)		9,52 (3/8)	12,7 (1/2)	12,7 (1/2)
Диаметр дренажной трубы, мм		Ø25	Ø25	Ø25
Размеры (В x Ш x Г), мм	Без упаковки	315x1200x520	315x1200x520	315x1200x520
	В упаковке	430x1523x658	430x1523x658	430x1523x658
Вес, кг	Без упаковки	43	43	43
	В упаковке	54	54	54
Декоративная панель		KVP2CG1	KVP2CG1	KVP2CG1
Размеры (В x Ш x Г), мм	Без упаковки	33x1443x630	33x1443x630	33x1443x630
	В упаковке	120x1578x768	120x1578x768	120x1578x768
Вес, кг	Без упаковки	7,0	7,0	7,0
	В упаковке	11,0	11,0	11,0

Модель внутреннего блока		KVI2C50G1	KVI2C56G1	KVI2C63G1	KVI2C71G1
Производительность, кВт	Охлаждение	5,1	5,7	6,4	7,2
	Обогрев	5,7	6,4	7,2	8,1
Потребляемая мощность, кВт		0,055	0,103	0,103	0,103
Рабочий ток, А		0,3	0,7	0,7	0,7
Электропитание		1 фаза, 230 В, 50 Гц			
Расход воздуха, м³/ч		830	1100	1100	1100
Уровень звукового давления (высокая/средняя/низкая скорость), дБ(А)		35/32/29	39/36/33	39/36/33	39/36/33
Диаметр жидкостной трубы, мм (дюймы)		6,35 (1/4)	9,52 (3/8)	9,52 (3/8)	9,52 (3/8)
Диаметр газовой трубы, мм (дюймы)		12,7 (1/2)	15,88 (5/8)	15,88 (5/8)	15,88 (5/8)
Диаметр дренажной трубы, мм		Ø25	Ø25	Ø25	Ø25
Размеры (В x Ш x Г), мм	Без упаковки	315x1200x520	315x1200x520	315x1200x520	315x1200x520
	В упаковке	430x1523x658	430x1523x658	430x1523x658	430x1523x658
Вес, кг	Без упаковки	43	46	46	46
	В упаковке	54	56	56	56
Декоративная панель		KVP2CG1	KVP2CG1	KVP2CG1	KVP2CG1
Размеры (В x Ш x Г), мм	Без упаковки	33x1443x630	33x1443x630	33x1443x630	33x1443x630
	В упаковке	120x1578x768	120x1578x768	120x1578x768	120x1578x768
Вес, кг	Без упаковки	7,0	7,0	7,0	7,0
	В упаковке	11,0	11,0	11,0	11,0

Охлаждение: Твн=+27°C по сух.терм; +19°C по вл.терм; Тнар=+35°C. Длина фреонпроводов 5 метров, перепад высот 0 метров.  
Нагрев: Твн=+20°C; Тнар=+7°C по сух.терм; +6°C. Длина фреонпроводов 5 метров, перепад высот 0 метров.

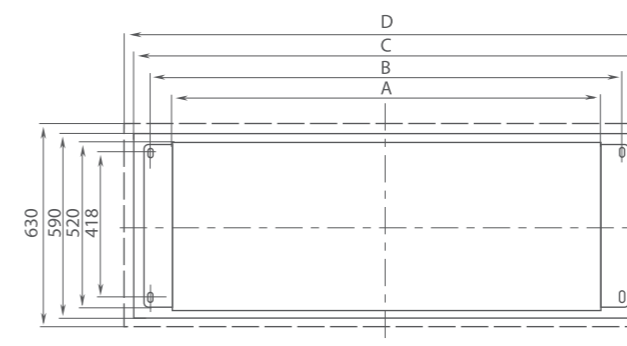

Модель	A, мм	B, мм	C, мм	D, мм
KVI2C28G1	1200	1252	1403	1443
KVI2C36G1	1200	1252	1403	1443
KVI2C45G1	1200	1252	1403	1443
KVI2C50G1	1200	1252	1403	1443
KVI2C56G1	1200	1252	1403	1443

# KVIDL...G1



KVIDL22/25/28/32/36/40/45/50/  
56/63/72G1



KVIRC01G1  
входит в комплектацию



KVRC01G1  
опция



KVVIFI01G1  
Wi-Fi адаптер (опция)

## KVIDL...G1

ХОЛОДОПРОИЗВОДИТЕЛЬНОСТЬ от 2,2 кВт до 7,2 кВт



Компактные габариты

DC

Плавное регулирование производительности вентилятора

22 дБ(А)

Минимальный уровень шума



Инфракрасный пульт (опция)



Проводной пульт (в комплекте)

до 15 Па

Статистический напор

Тонкие внутренние блоки канального типа высотой всего 200 мм легко разместить даже в небольшом запотолочном пространстве. Благодаря DC-инверторному двигателю вентилятора эти модели сочетают высокую производительность и низкий уровень шума. В тихом режиме работы уровень шума не превышает 22 дБ (А). Каждый блок укомплектован воздушными фильтрами и оснащен защитами от замерзания, неисправности датчика температуры, перегрузки двигателя вентилятора. В комплекте с внутренними блоками поставляются проводные пульты управления. Опционально возможно подключение инфракрасного пульта или центрального контроллера. Тонкие и тихие канальные кондиционеры прекрасно подходят для создания комфортного климата в гостиничных номерах, жилых и офисных помещениях.

## НИЗКОНАПОРНЫЕ (15 ПА) КАНАЛЬНЫЕ ВНУТРЕННИЕ БЛОКИ VRF-СИСТЕМ

### ТЕХНИЧЕСКИЕ ХАРАКТЕРИСТИКИ НИЗКОНАПОРНЫХ КАНАЛЬНЫХ ВНУТРЕННИХ БЛОКОВ

Модель внутреннего блока		KVIDL22G1	KVIDL25G1	KVIDL28G1	KVIDL32G1	KVIDL36G1	KVIDL40G1
Производительность, кВт	Охлаждение	2,2	2,2	2,8	3,2	3,7	4,0
	Обогрев	2,2	2,8	3,2	3,7	4,0	4,6
Потребляемая мощность, кВт		0,025	0,025	0,025	0,03	0,03	0,035
Рабочий ток, А		0,2	0,2	0,2	0,3	0,3	0,3
Электропитание		1 фаза, 230 В, 50 Гц					
Расход воздуха, м³/ч		450	450	450	550	550	750
Статическое давление вентилятора, Па		15	15	15	15	15	15
Уровень звукового давления (высокая/средняя/низкая скорость), дБ(А)		22/30	22/30	22/30	25/31	25/31	27/33
Диаметр жидкостной трубы, мм (дюймы)		6,35 (1/4)	6,35 (1/4)	6,35 (1/4)	6,35 (1/4)	6,35 (1/4)	6,35 (1/4)
Диаметр газовой трубы, мм (дюймы)		9,52 (3/8)	9,52 (3/8)	9,52 (3/8)	12,7 (1/2)	12,7 (1/2)	12,7 (1/2)
Диаметр дренажной трубы, мм		Ø25	Ø25	Ø25	Ø25	Ø25	Ø25
Размеры (В x Ш x Г), мм	Без упаковки	200x710x450	200x710x450	200x710x450	200x710x450	200x710x450	200x1010x450
	В упаковке	285x1003x551	285x1003x551	285x1003x551	285x1003x551	285x1003x551	285x1303x551
Вес, кг	Без упаковки	18,5	18,5	18,5	19,5	19,5	23,5
	В упаковке	22	22	22	23	23	28

Модель внутреннего блока		KVIDL45G1	KVIDL50G1	KVIDL56G1	KVIDL63G1	KVIDL72G1
Производительность, кВт	Охлаждение	4,6	5,1	5,7	6,4	7,2
	Обогрев	5,1	5,7	6,4	7,2	8
Потребляемая мощность, кВт		0,035	0,035	0,045	0,045	0,05
Рабочий ток, А		0,3	0,3	0,5	0,5	0,5
Электропитание		1 фаза, 230 В, 50 Гц				
Расход воздуха, м³/ч		750	750	850	850	1100
Статическое давление вентилятора, Па		15	15	15	15	15
Уровень звукового давления (высокая/средняя/низкая скорость), дБ(А)		27/33	27/33	29/35	29/35	30/37
Диаметр жидкостной трубы, мм (дюймы)		6,35 (1/4)	6,35 (1/4)	9,52 (3/8)	9,52 (3/8)	9,52 (3/8)
Диаметр газовой трубы, мм (дюймы)		12,7 (1/2)	12,7 (1/2)	15,88 (5/8)	15,88 (5/8)	15,88 (5/8)
Диаметр дренажной трубы, мм		Ø25	Ø25	Ø25	Ø25	Ø25
Размеры (В x Ш x Г), мм	Без упаковки	200x1010x450	200x1010x450	200x1010x450	200x1010x450	200x1310x450
	В упаковке	285x1303x551	285x1303x551	285x1303x551	285x1303x551	285x1603x551
Вес, кг	Без упаковки	23,5	23,5	24,5	24,5	30,5
	В упаковке	28	28	29	29	36

Охлаждение: Твн=+27°C по сух.терм; +19°C по вл.терм; Тнар=+35°C. Длина фреоновых труб 5 метров, перепад высот 0 метров.  
Нагрев: Твн=+20°C; Тнар=+7°C по сух.терм; +6°C. Длина фреоновых труб 5 метров, перепад высот 0 метров.

Единица измерения: мм

Модель	A	B	C	D	E	F
KVIDL22~36G1	760	415	710	200	450	475
KVIDL40~63G1	1060	415	1010	200	450	475
KVIDL72G1	1360	415	1310	200	450	475

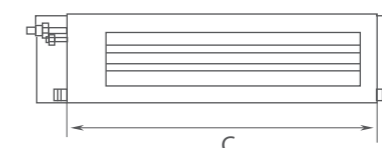
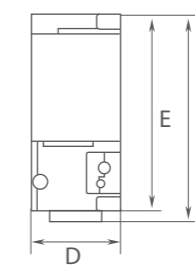
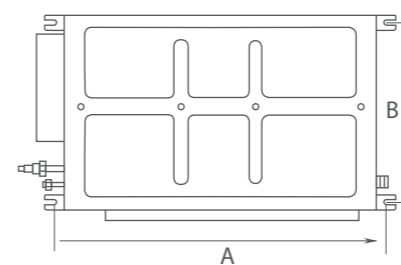

## KVIDM...G1



KVIDM18/22/25/28/32/36/40/45/50/  
56/63/71/80/90/100/112/125/140G1

KVIRC01G1  
входит в комплектацию

KVRC01G1  
опция

KVWIFI01G1  
Wi-Fi адаптер (опция)

## KVIDM...G1

ХОЛОДОПРОИЗВОДИТЕЛЬНОСТЬ от 1,8 кВт до 14,00 кВт



Компактные габариты



Встроенный дренажный насос



Инфракрасный пульт (опция)



Проводной пульт (в комплекте)



Статистический напор до 80 Па

Средненапорные внутренние блоки канального типа укомплектованы дренажным насосом (высота подъема дренажа до 1000 мм) и воздушным фильтром тонкой очистки. Благодаря компактным размерам, внутренние блоки легко спрятать в небольшом запотолочном пространстве или в стеновой нише. Широкие возможности по регулировке давления вентилятора от 0 до 30/50/80 Па позволяют подключать воздуховоды средней протяженности. Каждый блок оснащен защитами от замерзания, неисправности датчика температуры, перегрузки двигателя вентилятора. В комплекте с внутренними блоками поставляются проводные пульты управления. Опционально возможно подключение инфракрасного пульта или центрального контроллера. Тонкие и тихие канальные кондиционеры прекрасно подходят для кондиционирования гостиничных номеров, жилых и офисных помещений.

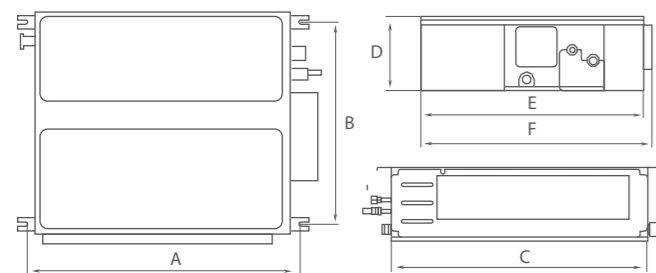

Единица измерения: мм

Модель	A	B	C	D	E	F
KVIDM18~36G1	760	415	710	200	462	486
KVIDM40~63G1	1060	415	1010	200	462	486
KVIDM71G1	1360	415	1310	200	462	486

## СРЕДЕНАПОРНЫЕ (30/50/80 ПА) КАНАЛЬНЫЕ ВНУТРЕННИЕ БЛОКИ VRF-СИСТЕМ

### ТЕХНИЧЕСКИЕ ХАРАКТЕРИСТИКИ СРЕДЕНАПОРНЫХ КАНАЛЬНЫХ ВНУТРЕННИХ БЛОКОВ

Модель внутреннего блока		KVIDM 18G1	KVIDM 22G1	KVIDM 25G1	KVIDM 28G1	KVIDM 32G1	KVIDM 36G1	KVIDM 40G1	KVIDM 45G1	KVIDM 50G1	KVIDM 56G1	KVIDM 63G1	
Производительность, кВт	Охлаждение	1,8	2,2	2,2	2,8	3,2	3,7	4,0	4,6	5,1	5,7	6,4	
	Обогрев	2,2	2,2	2,8	3,2	3,7	4,0	4,6	5,1	5,7	6,4	7,2	
Потребляемая мощность, кВт	Охлаждение	0,028	0,028	0,028	0,028	0,037	0,037	0,04	0,04	0,055	0,055	0,055	
	Обогрев	0,025	0,025	0,025	0,025	0,03	0,03	0,035	0,035	0,045	0,045	0,045	
Рабочий ток, А	Охлаждение	0,2	0,2	0,2	0,2	0,3	0,3	0,3	0,3	0,4	0,4	0,4	
	Обогрев	0,2	0,2	0,2	0,2	0,3	0,3	0,3	0,3	0,4	0,4	0,4	
Электропитание		1 фаза, 220-240 В, 50 Гц											
Расход воздуха, м³/ч		200-350-450			300-400-550			400-550-750			550-700-850		
Статическое давление вентилятора, Па		0-15-30	0-15-30	0-15-30	0-15-30	0-15-30	0-15-30	0-15-30	0-15-30	0-15-30	0-15-30	0-15-30	
Уровень звукового давления (высокая/средняя/низкая скорость), дБ(А)		22-25-30			25-27-31			27-29-33			29-31-35		29-31-35
Диаметр жидкостной трубы, мм (дюймы)		6,35 (1/4)					9,52 (3/8)				9,52 (3/8)		
Диаметр газовой трубы, мм (дюймы)		9,52 (3/8)					12,7 (1/2)				15,88 (5/8)		
Диаметр дренажной трубы, мм		Ø25	Ø25	Ø25	Ø25	Ø25	Ø25	Ø25	Ø25	Ø25	Ø25	Ø25	
Размеры (В x Ш x Г), мм	Без упаковки	200x710x462						200x1010x462					
	В упаковке	275x1008x568						275x1308x568					
Вес, кг	Без упаковки	18,5	18,5	18,5	18,5	19,0	19,0	25,0	25,0	25,0	25,0	25,0	
	В упаковке	23,5	23,5	23,5	23,5	24	24	31	31	31	31	31	

Модель внутреннего блока		KVIDM 71G1	KVIDM 80G1	KVIDM 90G1	KVIDM 100G1	KVIDM 112G1	KVIDM 125G1	KVIDM 140G1
Производительность, кВт	Охлаждение	7,2	8,1	9,1	10,2	11,4	12,7	14,2
	Обогрев	8,1	9,1	10,2	11,4	12,7	14,2	16,2
Потребляемая мощность, кВт	Охлаждение	0,055	0,110	0,130	0,130	0,130	0,170	0,170
	Обогрев	0,050	0,110	0,130	0,130	0,130	0,170	0,170
Рабочий ток, А	Охлаждение	0,5	0,53	0,63	0,63	0,63	0,8	0,8
	Обогрев	0,5	0,53	0,63	0,63	0,63	0,8	0,8
Электропитание		1 фаза, 220-240 В, 50 Гц						
Расход воздуха, м³/ч		650-850-1100	900-1100-1250	900-1250-1500	1000-1350-1500	1100-1500-1700	1400-1700-2000	
Статическое давление вентилятора, Па		0-15-50	0-50-80	0-50-80	0-50-80	0-50-80	0-50-80	0-50-80
Уровень звукового давления (высокая/средняя/низкая скорость), дБ(А)		30-32-37	31-34-37	32-36-40	32-36-40	32-36-40	37-40-42	37-40-42
Диаметр жидкостной трубы, мм (дюймы)		9,52 (3/8)	9,52 (3/8)	9,52 (3/8)	9,52 (3/8)	9,52 (3/8)	9,52 (3/8)	9,52 (3/8)
Диаметр газовой трубы, мм (дюймы)		15,88 (5/8)	15,88 (5/8)	15,88 (5/8)	15,88 (5/8)	15,88 (5/8)	15,88 (5/8)	15,88 (5/8)
Диаметр дренажной трубы, мм		Ø25	Ø25	Ø25	Ø25	Ø25	Ø25	Ø25
Размеры (В x Ш x Г), мм	Без упаковки	200x1310x462	260x1200x655	260x1340x655				
	В упаковке	275x1608x568	315x1448x858	315x1588x858				
Вес, кг	Без упаковки	31,0	39,0	45,5	45,5	45,5	46,5	46,5
	В упаковке	37,5	48	54,5	54,5	54,5	55,5	55,5

Охлаждение: Твн=+27°C по сух.терм; +19°C по вл.терм; Тнар=+35°C. Длина фреоноводов 5 метров, перепад высот 0 метров.  
Нагрев: Твн=+20°C; Тнар=+7°C по сух.терм; +6°C. Длина фреоноводов 5 метров, перепад высот 0 метров.

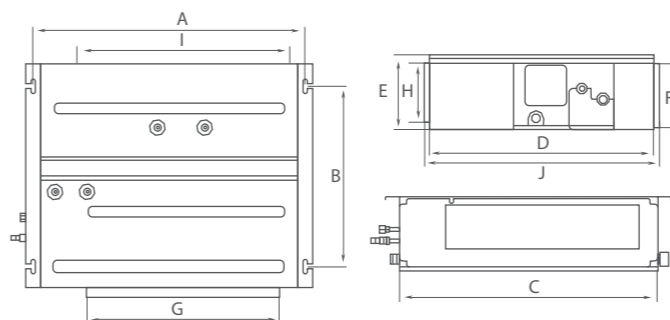

Единица измерения: мм

Модель	A	B	C	D	E	F	G	H	I	J
KVIDM80G1	1236	565	1200	655	260	222	1016	220	1050	695
KVIDM90~140G1	1379	565	1340	655	260	207	1153	220	1188	716

# KVIDH...G1



KVIDH56/63/71/80/90/100  
112/125/140/160/224/280G1



KVIRC01G1  
входит в комплектацию



KVRC01G1  
опция



KVWIFI01G1  
Wi-Fi адаптер (опция)

## KVIDH...G1

ХОЛОДОПРОИЗВОДИТЕЛЬНОСТЬ от 5,7 кВт до 29,12 кВт



Высокое статическое давление



Встроенный дренажный насос\*



Инфракрасный пульт (опция)



Проводной пульт (в комплекте)

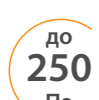

до 250 Па  
Статистический напор

Высоконапорные внутренние блоки канального типа сочетают в себе большую производительность, напор и эффективность. Проводной пульт в комплекте. Широкие возможности по регулировке давления вентилятора до 150 Па позволяют подключать воздуховоды большой протяженности. Каждый блок оснащен защитами от замерзания, неисправности датчика температуры, перегрузки двигателя вентилятора. В комплекте с внутренними блоками поставляются проводные пульты управления. Опционально возможно подключение инфракрасного пульта или центрального контроллера. Такие модели прекрасно подходят для кондиционирования больших и сложных помещений различного назначения.

\*Модели KVIDH224G1 и KVIDH280G1 поставляются без встроенного дренажного насоса

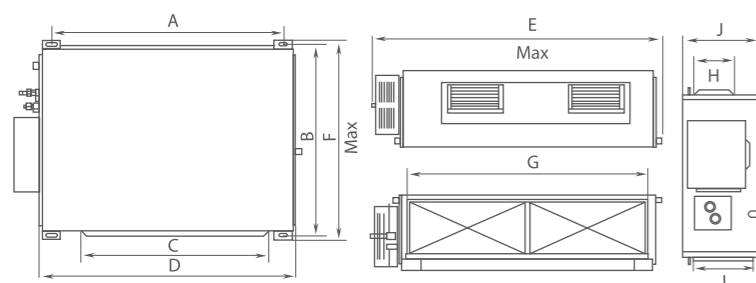

Единица измерения: мм

Модель	A	B	C	D	E	F	G	H	I	J
KVIDH 56~80G1	1101	517	820	1159	1271	558	1002	160	235	268
KVIDH 90~140G1	1101	748	820	1115	1229	775	979	160	231	290
KVIDH160G1	1177	646	852	1150	1340	750	953	190	316	350

## ВЫСОКОНАПОРНЫЕ (100/150/250 ПА) КАНАЛЬНЫЕ ВНУТРЕННИЕ БЛОКИ VRF-СИСТЕМ

### ТЕХНИЧЕСКИЕ ХАРАКТЕРИСТИКИ ВЫСОКОНАПОРНЫХ КАНАЛЬНЫХ ВНУТРЕННИХ БЛОКОВ

Модель внутреннего блока		KVIDH56G1	KVIDH63G1	KVIDH71G1	KVIDH80G1	KVIDH90G1	KVIDH100G1
Производительность, кВт	Охлаждение	5,7	6,4	7,2	8,1	9,1	10,2
	Обогрев	6,4	7,2	8,1	9,1	10,2	11,4
Потребляемая мощность, кВт		0,12	0,12	0,13	0,13	0,20	0,20
Рабочий ток, А		0,6	0,6	0,6	0,6	1,0	1,0
Электропитание		1 фаза, 220-240 В, 50 Гц					
Расход воздуха, м³/ч		600-800-1000	600-800-1000	700-900-1100	700-900-1100	1100-1450-1700	1100-1450-1700
Статическое давление вентилятора, Па		70 (0~100)	70 (0~100)	70 (0~100)	70 (0~100)	70 (0~100)	70 (0~100)
Уровень звукового давления (высокая/средняя/низкая скорость), дБ(А)		36-40-44	36-40-44	37-41-45	37-41-45	42-44-46	42-44-46
Диаметр жидкостной трубы, мм (дюймы)		9,52 (3/8)	9,52 (3/8)	9,52 (3/8)	9,52 (3/8)	9,52 (3/8)	9,52 (3/8)
Диаметр газовой трубы, мм (дюймы)		15,88 (5/8)	15,88 (5/8)	15,88 (5/8)	15,88 (5/8)	15,88 (5/8)	15,88 (5/8)
Диаметр дренажной трубы, мм		Ø25	Ø25	Ø25	Ø25	Ø25	Ø25
Размеры (В x Ш x Г), мм	Без упаковки	268x1271x558	268x1271x558	268x1271x558	268x1271x558	290x1229x775	290x1229x775
	В упаковке	283x1348x597	283x1348x597	283x1348x597	283x1348x597	305x1338x877	305x1338x877
Вес, кг	Без упаковки	35	35	35	35	47	47
	В упаковке	40	40	40	40	54	54

Модель внутреннего блока		KVIDH112G1	KVIDH125G1	KVIDH140G1	KVIDH160G1	KVIDH224G1*	KVIDH280G1*
Производительность, кВт	Охлаждение	11,4	12,7	14,2	16,2	22,7	28,4
	Обогрев	12,7	14,2	16,2	17,0	25,0	31,0
Потребляемая мощность, кВт		0,20	0,22	0,22	0,35	0,8	0,9
Рабочий ток, А		1,0	1,0	1,0	1,5	4,1	4,6
Электропитание		1 фаза, 220-240 В, 50 Гц					
Расход воздуха, м³/ч		1100-1450-1700	1200-1550-2000	1650-2100-2650	3200-3600-4000	3600-4000-4400	
Статическое давление вентилятора, Па		70 (0~100)	70 (0~100)	70 (0~100)	70 (0~150)	100 (50~250)	100 (50~250)
Уровень звукового давления (высокая/средняя/низкая скорость), дБ(А)		42-44-46	42-45-48	42-45-48	46-48-50	49-52-54	50-52-55
Диаметр жидкостной трубы, мм (дюймы)		9,52 (3/8)	9,52 (3/8)	9,52 (3/8)	9,52 (3/8)	9,52 (3/8)	9,52 (3/8)
Диаметр газовой трубы, мм (дюймы)		15,88 (5/8)	15,88 (5/8)	15,88 (5/8)	19,05 (3/4)	19,05 (3/4)	22,2 (7/8)
Диаметр дренажной трубы, мм		Ø25	Ø25	Ø25	Ø30	Ø30	Ø30
Размеры (В x Ш x Г), мм	Без упаковки	290x1229x775	290x1229x775	290x1229x775	350x1340x750	385x1483x791	450x1686x870
	В упаковке	305x1338x877	305x1338x877	305x1338x877	455x1423x837	472x1578x883	580x1788x988
Вес, кг	Без упаковки	47	47	47	60	82	105
	В упаковке	54	54	54	71	104	140

Охлаждение: Tвн=+27°C по сух.терм; +19°C по вл.терм; Tнар=+35°C. Длина фреоноводов 5 метров, перепад высот 0 метров.

Нагрев: Tвн=+20°C; Tнар=+7°C по сух.терм; +6°C. Длина фреоноводов 5 метров, перепад высот 0 метров.

\*Модели KVIDH224G1 и KVIDH280G1 поставляются без встроенного дренажного насоса

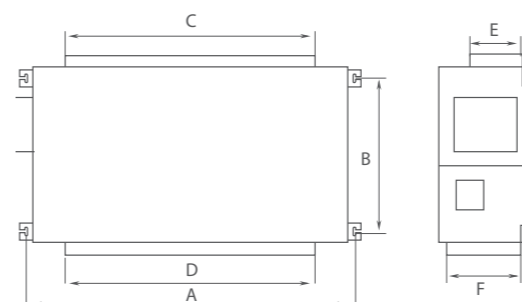

Модель	A	B	C	D	E	F
KVIDH224G1	1353	632	992	1150	192	327
KVIDH280G1	1563	706	992	1350	192	402

## KVIDH...G2

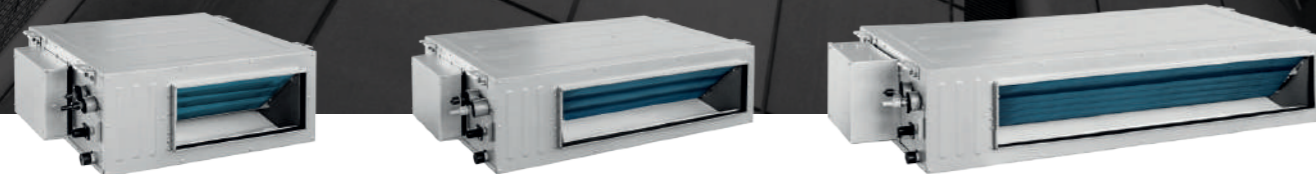

KVIDH22/28/36/45

KVIDH56/71

KVIDH90/125/140/160/180

## KVIDH...G2

ХОЛОДОПРОИЗВОДИТЕЛЬНОСТЬ от 2,2 кВт до 18,0 кВт

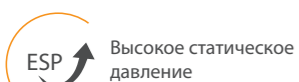

Высокое статическое давление



Встроенный дренажный насос



Инфракрасный пульт (опция)



Проводной пульт (в комплекте)



Статистический напор

Высоконапорные внутренние блоки канального типа сочетают в себе большую производительность, напор и эффективность.

Укомплектованы встроенным дренажным насосом (высота подъёма дренажа до 1000 мм.), проводной пульт в комплекте. Широкие возможности по регулировке давления вентилятора от 0 до 80/170/200 Па позволяют подключать воздуховоды большой протяженности. Каждый блок оснащен защитой от замерзания, от неисправности датчика температуры, от перегрузки двигателя вентилятора. В комплекте с внутренними блоками поставляются проводные пульта управления. Опционально возможно подключение инфракрасного пульта или центрального контроллера. Такие модели прекрасно подходят для кондиционирования больших и сложных помещений различного назначения.



KVIRC01G1  
входит в комплектацию



KVRC01G1  
опция



KVWIFI01G1  
Wi-Fi адаптер (опция)

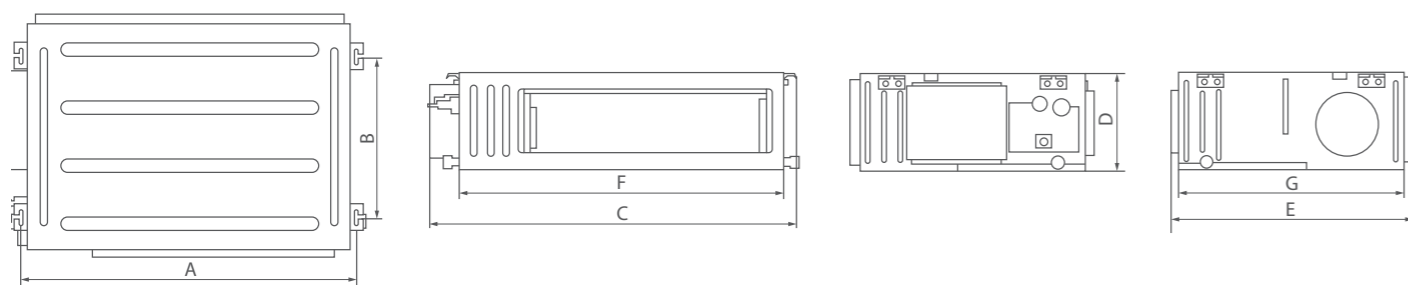

## ВЫСОКОНАПОРНЫЕ (100/170/200 ПА) КАНАЛЬНЫЕ ВНУТРЕННИЕ БЛОКИ VRF-СИСТЕМ

### ТЕХНИЧЕСКИЕ ХАРАКТЕРИСТИКИ ВЫСОКОНАПОРНЫХ КАНАЛЬНЫХ ВНУТРЕННИХ БЛОКОВ

Модель внутреннего блока		KVIDH22G2	KVIDH28G2	KVIDH36G2	KVIDH45G2	KVIDH56G2	KVIDH71G2
Производительность, кВт	Охлаждение	2,2	2,8	3,6	4,5	5,6	7,1
	Обогрев	2,5	3,2	4,0	5,0	6,3	8,0
Потребляемая мощность, кВт	Охлаждение	0,05	0,05	0,05	0,10	0,11	0,11
	Обогрев	0,05	0,05	0,05	0,10	0,11	0,11
Рабочий ток, А	Охлаждение	0,40	0,40	0,40	0,80	0,80	0,90
	Обогрев	0,40	0,40	0,40	0,80	0,80	0,90
Электропитание		1 фаза, 220-240 В, 50 Гц					
Расход воздуха, м³/ч		550-480-400	550-480-400	600-500-420	850-700-600	1000-800-700	1250-1050-950
Статическое давление вентилятора, Па		50 (0~80)	50 (0~80)	50 (0~80)	50 (0~80)	90 (0~200)	90 (0~200)
Уровень звукового давления (высокая/средняя/низкая скорость), дБ(А)		35/31/29	35/31/29	36/33/30	40/36/32	40/36/32	40/36/32
Диаметр жидкостной трубы, мм (дюймы)		6,35 (1/4)	6,35 (1/4)	6,35 (1/4)	6,35 (1/4)	9,52 (3/8)	9,52 (3/8)
Диаметр газовой трубы, мм (дюймы)		9,52 (3/8)	9,52 (3/8)	12,7 (1/2)	12,7 (1/2)	15,88 (5/8)	15,88 (5/8)
Диаметр дренажной трубы, мм		Ø25	Ø25	Ø25	Ø25	Ø25	Ø25
Размеры (В x Ш x Г), мм	Без упаковки	300x700x700	300x700x700	300x700x700	300x700x700	300x1000x700	300x1000x700
	В упаковке	360x897x808	360x897x808	360x897x808	360x897x808	360x1205x813	360x1205x813
Вес, кг	Без упаковки	30,5	30,5	30,5	31,5	40,5	41,0
	В упаковке	36	36	36	37	46,5	47

Модель внутреннего блока		KVIDH90G2	KVIDH125G2	KVIDH140G2	KVIDH160G2	KVIDH180G2
Производительность, кВт	Охлаждение	9,0	12,5	14,0	16,0	18,0
	Обогрев	10,0	14,0	16,0	18,0	20,0
Потребляемая мощность, кВт	Охлаждение	0,17	0,17	0,24	0,24	0,35
	Обогрев	0,17	0,17	0,24	0,24	0,35
Рабочий ток, А	Охлаждение	1,40	1,40	1,80	1,80	2,00
	Обогрев	1,40	1,40	1,80	1,80	2,00
Электропитание		1 фаза, 220-240 В, 50 Гц				
Расход воздуха, м³/ч		1800-1450-1250	2000-1600-1400	2350-1900-1650	2500-2000-1750	3000-2600-2000
Статическое давление вентилятора, Па		90 (0~200)	90 (0~200)	90 (0~200)	90 (0~200)	90 (0~170)
Уровень звукового давления (высокая/средняя/низкая скорость), дБ(А)		42/38/34	44/40/37	44/41/38	45/43/40	49/47/44
Диаметр жидкостной трубы, мм (дюймы)		9,52 (3/8)	9,52 (3/8)	9,52 (3/8)	9,52 (3/8)	9,52 (3/8)
Диаметр газовой трубы, мм (дюймы)		15,88 (5/8)	15,88 (5/8)	15,88 (5/8)	19,05 (3/4)	19,05 (3/4)
Диаметр дренажной трубы, мм		Ø25	Ø25	Ø25	Ø25	Ø25
Размеры (В x Ш x Г), мм	Без упаковки	300x1400x700	300x1400x700	300x1400x700	300x1400x700	300x1400x700
	В упаковке	365x1601x813	365x1601x813	365x1601x813	365x1601x813	365x1678x808
Вес, кг	Без упаковки	54,0	54,0	54,5	54,5	58,0
	В упаковке	61	61	61,5	61,5	67

Охлаждение: Tвн=+27°C по сух.терм; +19°C по вл.терм; Tнар=+35°C. Длина фреоновых труб 5 метров, перепад высот 0 метров.  
Нагрев: Tвн=+20°C; Tнар=+7°C по сух.терм; +6°C. Длина фреоновых труб 5 метров, перепад высот 0 метров.

Единица измерения: мм

Модель	A	B	C	D	E	F	G
KVIDH22G2 KVIDH28G2 KVIDH36G2 KVIDH45G2	740	500	830	300	754	700	700
KVIDH56G2 KVIDH71G2	1040	500	1130	300	754	1000	700

Модель	A	B	C	D	E	F	G
KVIDH90G2 KVIDH125G2 KVIDH140G2 KVIDH160G2	1440	500	1540	300	754	1400	700
KVIDH180G2	1440	500	1580	300	754	1400	700

## KVIDSH...G1



KVIDSH22/25/28/32/36/40/45/50  
56/63/71/80/90/100/112/125/140/160 G1



KVIRC01G1  
входит в комплектацию



KVMC01G1  
опция



KWWIFI01G1  
Wi-Fi адаптер (опция)

## KVIDSH...G1

ХОЛОДОПРОИЗВОДИТЕЛЬНОСТЬ от 2,2 кВт до 26,00 кВт



Высокое статическое давление



Встроенный дренажный насос\*



Инфракрасный пульт (опция)



Проводной пульт (в комплекте)



Статистический напор

Высоконапорные внутренние блоки канального типа сочетают в себе большую производительность, напор и эффективность. Широкие возможности по регулировке давления вентилятора до 200 Па позволяют подключать воздуховоды большой протяженности. Каждый блок оснащен защитами от замерзания, неисправности датчика температуры, перегрузки двигателя вентилятора. В комплекте с внутренними блоками поставляются проводные пульты управления. Опционально возможно подключение инфракрасного пульта или центрального контроллера. Такие модели прекрасно подходят для кондиционирования больших и сложных помещений различного назначения.

## ВЫСОКОНАПОРНЫЕ (200 ПА) КАНАЛЬНЫЕ ВНУТРЕННИЕ БЛОКИ

### ТЕХНИЧЕСКИЕ ХАРАКТЕРИСТИКИ ВЫСОКОНАПОРНЫХ КАНАЛЬНЫХ ВНУТРЕННИХ БЛОКОВ

Модель внутреннего блока	KVIDSH22G1	KVIDSH25G1	KVIDSH28G1	KVIDSH32G1	
Производительность, кВт	Охлаждение	2.2	2.5	2.8	3.2
	Обогрев	2.5	2.8	3.2	3.6
Потребляемая мощность, кВт	0,150	0,150	0,150	0,150	
Рабочий ток, А					
Электропитание	1 фаза, 230 В, 50 Гц				
Расход воздуха, м³/ч	550-480-400	550-480-400	550-480-400	600-500-420	
Статическое давление вентилятора, Па	0-60-150	0-60-150	0-60-150	0-60-150	
Уровень звукового давления	28-30-33	28-30-33	28-30-33	29-31-33	
Диаметр жидкостной трубы, мм (дюймы)	6,35 (1/4)	6,35 (1/4)	6,35 (1/4)	6,35 (1/4)	
Диаметр газовой трубы, мм (дюймы)	9,52 (3/8)	9,52 (3/8)	9,52 (3/8)	12,7 (1/2)	
Диаметр дренажной трубы, мм	Ø25	Ø25	Ø25	Ø25	
Размеры (В x Ш x Г), мм	Без упаковки	300x700x700	300x700x700	300x700x700	300x700x700
	В упаковке	360x808x897	360x808x897	360x808x897	360x808x897
Вес, кг	Без упаковки	32	32	32	32
	В упаковке	38	38	38	38

Модель внутреннего блока	KVIDSH36G1	KVIDSH40G1	KVIDSH45G1	KVIDSH50G1	
Производительность, кВт	Охлаждение	3.6	4	4.5	5
	Обогрев	4	4.5	5	5.6
Потребляемая мощность, кВт	0,150	0,150	0,150	0,150	
Рабочий ток, А					
Электропитание	1 фаза, 230 В, 50 Гц				
Расход воздуха, м³/ч	600-500-420	850-700-600	850-700-600	850/700/600	
Статическое давление вентилятора, Па	0-60-150	0-60-150	0-60-150	0-60-150	
Уровень звукового давления	29-31-33	32-34-36	32-34-36	32-34-36	
Диаметр жидкостной трубы, мм (дюймы)	6,35 (1/4)	6,35 (1/4)	6,35 (1/4)	6,35 (1/4)	
Диаметр газовой трубы, мм (дюймы)	12,7 (1/2)	12,7 (1/2)	12,7 (1/2)	12,7 (1/2)	
Диаметр дренажной трубы, мм	Ø25	Ø25	Ø25	Ø25	
Размеры (В x Ш x Г), мм	Без упаковки	300x700x700	300x700x700	300x700x700	300x700x700
	В упаковке	360x808x897	360x808x897	360x808x897	360x808x897
Вес, кг	Без упаковки	32	34	34	34
	В упаковке	38	40	40	40

Охлаждение: Твн=+27°C по сух.терм; +19°C по вл.терм; Тнар=+35°C. Длина фреоновых труб 5 метров, перепад высот 0 метров.  
Нагрев: Твн=+20°C; Тнар=+7°C по сух.терм; +6°C. Длина фреоновых труб 5 метров, перепад высот 0 метров.

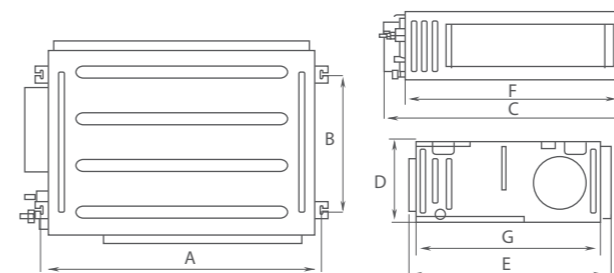

Единица измерения: мм

Модель	A	B	C	D	E	F	G
KVIDSH22~50G1	740	500	830	300	754	700	700
KVIDSH56~80G1	1040	500	1130	300	754	1400	700
KVIDSH90~160G1	1440	500	1530	300	754	1400	700



ТЕХНИЧЕСКИЕ ХАРАКТЕРИСТИКИ ВЫСОКОНАПОРНЫХ КАНАЛЬНЫХ ВНУТРЕННИХ БЛОКОВ

Модель внутреннего блока		KVIDSH56G1	KVIDSH63G1	KVIDSH71G1
Производительность, кВт	Охлаждение	5,7	6,4	7,2
	Обогрев	6,4	7,2	8,1
Потребляемая мощность, кВт		0,200	0,200	0,200
Рабочий ток, А		1,0	1,0	1,0
Электропитание		1 фаза, 230 В, 50 Гц		
Расход воздуха, м³/ч		700-800-1000	700-800-1000	950-1050-1250
Статическое давление вентилятора, Па		0-90-200	0-90-200	0-90-200
Уровень звукового давления		33-35-37	33-35-37	34-36-38
Диаметр жидкостной трубы, мм (дюймы)		9,52 (3/8)	9,52 (3/8)	9,52 (3/8)
Диаметр газовой трубы, мм (дюймы)		15,88 (5/8)	15,88 (5/8)	15,88 (5/8)
Диаметр дренажной трубы, мм		Ø25	Ø25	Ø25
Размеры (В x Ш x Г), мм	Без упаковки	300x700x1000	300x700x1000	300x700x1000
	В упаковке	360x813x1205	360x813x1205	360x813x1205
Вес, кг	Без упаковки	43	43	43
	В упаковке	49	49	49

Модель внутреннего блока		KVIDSH80G1	KVIDSH90G1	KVIDSH100G1
Производительность, кВт	Охлаждение	8,1	9,1	10,2
	Обогрев	9,1	10,2	11,4
Потребляемая мощность, кВт		0,200	0,350	0,350
Рабочий ток, А		1,0	2,0	2,0
Электропитание		1 фаза, 230 В, 50 Гц		
Расход воздуха, м³/ч		950-1050-1250	1250-1450-1800	1250-1450-1800
Статическое давление вентилятора, Па		0-90-200	0-90-200	0-90-200
Уровень звукового давления		34-36-38	35-37-40	35-37-40
Диаметр жидкостной трубы, мм (дюймы)		9,52 (3/8)	9,52 (3/8)	9,52 (3/8)
Диаметр газовой трубы, мм (дюймы)		15,88 (5/8)	15,88 (5/8)	15,88 (5/8)
Диаметр дренажной трубы, мм		Ø25	Ø25	Ø25
Размеры (В x Ш x Г), мм	Без упаковки	300x700x1000	300x700x1400	300x700x1400
	В упаковке	360x813x1205	365x813x1601	365x813x1601
Вес, кг	Без упаковки	43	57	57
	В упаковке	49	64	64

Охлаждение: T<sub>вн</sub>=+27°C по сух.терм; +19°C по вл.терм; T<sub>нар</sub>=+35°C. Длина фреоновых проводов 5 метров, перепад высот 0 метров.  
 Нагрев: T<sub>вн</sub>=+20°C; T<sub>нар</sub>=+7°C по сух.терм; +6°C. Длина фреоновых проводов 5 метров, перепад высот 0 метров.

ВЫСОКОНАПОРНЫЕ (200 ПА)  
КАНАЛЬНЫЕ ВНУТРЕННИЕ БЛОКИ

Модель внутреннего блока		KVIDSH112G1	KVIDSH125G1	KVIDSH140G1	KVIDSH160G1
Производительность, кВт	Охлаждение	11,4	12,7	14,2	16,2
	Обогрев	12,7	14,2	16,2	18,0
Потребляемая мощность, кВт		0,350	0,350	0,560	0,560
Рабочий ток, А		2,0	2,0	3,0	3,0
Электропитание		1 фаза, 230 В, 50 Гц			
Расход воздуха, м³/ч		1400-1600-2000	1400-1600-2000	1650-1900-2350	1750-2000-2500
Статическое давление вентилятора, Па		0-90-200	0-90-200	0-90-200	0-90-200
Уровень звукового давления		36-38-40	36-38-40	37-39-42	38-41-44
Диаметр жидкостной трубы, мм (дюймы)		9,52 (3/8)	9,52 (3/8)	9,52 (3/8)	9,52 (3/8)
Диаметр газовой трубы, мм (дюймы)		15,88 (5/8)	15,88 (5/8)	15,88 (5/8)	19,05 (3/4)
Диаметр дренажной трубы, мм		Ø25	Ø25	Ø25	Ø25
Размеры (В x Ш x Г), мм	Без упаковки	300x700x1400	300x700x1400	300x700x1400	300x700x1400
	В упаковке	365x813x1601	365x813x1601	365x808x1678	365x808x1678
Вес, кг	Без упаковки	57	57	58	58
	В упаковке	64	64	67	67

Охлаждение: T<sub>вн</sub>=+27°C по сух.терм; +19°C по вл.терм; T<sub>нар</sub>=+35°C. Длина фреоновых проводов 5 метров, перепад высот 0 метров.  
 Нагрев: T<sub>вн</sub>=+20°C; T<sub>нар</sub>=+7°C по сух.терм; +6°C. Длина фреоновых проводов 5 метров, перепад высот 0 метров.

# KVIDFA...G1



KVIDFA125/140/224/250/280/450G1

KVIRC01G1  
входит в комплектацию

KVRC01G1  
опция

KWIFI01G1  
Wi-Fi адаптер (опция)

## KVIDFA...G1

ХОЛОДОПРОИЗВОДИТЕЛЬНОСТЬ от 14,2 кВт до 46,8 кВт

100% 100% приток свежего воздуха

Инфракрасный пульт в комплекте

Проводной пульт (опция)

до 200 Па Статистический напор

Высоконапорные внутренние блоки канального типа со 100% подачей свежего воздуха сочетают в себе возможности по кондиционированию и вентиляции помещений. Такие блоки могут охлаждать или нагревать воздух, поступающий с улицы. Широкие возможности по регулировке давления вентилятора до 200 Па позволяют подключать воздуховоды большой протяженности. Каждый блок оснащен защитами от замерзания, неисправности датчика температуры, перегрузки двигателя вентилятора. В комплекте с внутренними блоками поставляются проводные пульты управления. Опционально возможно подключение инфракрасного пульта или центрального контроллера. Эти модели прекрасно подходят для кондиционирования и вентиляции больших и сложных помещений различного назначения.

KVIDFA125G1, KVIDFA140G1

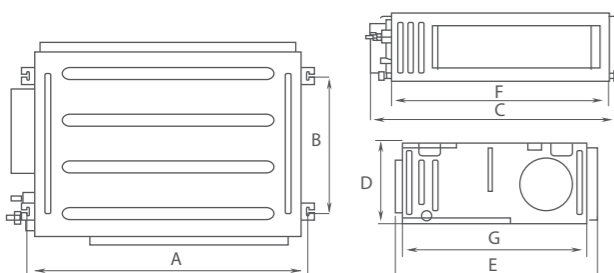

Единица измерения: мм

Модель	A	B	C	D	E	F	G
KVIDFA125G1	1440	500	1530	300	754	1400	700
KVIDFA140G1							

## ВЫСОКОНАПОРНЫЕ (150/200 ПА) КАНАЛЬНЫЕ ВНУТРЕННИЕ БЛОКИ VRF-СИСТЕМ С ПОДМЕСОМ СВЕЖЕГО ВОЗДУХА

### ТЕХНИЧЕСКИЕ ХАРАКТЕРИСТИКИ ВЫСОКОНАПОРНЫХ КАНАЛЬНЫХ ВНУТРЕННИХ БЛОКОВ С ПОДМЕСОМ СВЕЖЕГО ВОЗДУХА

Модель внутреннего блока		KVIDFA125G1	KVIDFA140G1	KVIDFA224G1
Производительность, кВт	Охлаждение	12,7	14,2	22,7
	Обогрев	8,5	10	16
Потребляемая мощность, кВт		0,2	0,2	0,4
Рабочий ток, А		1,5	1,5	2,5
Электропитание		1 фаза, 230 В, 50 Гц		
Расход воздуха, м³/ч		1200-2000	1200-2000	2000-3000
Статическое давление вентилятора, Па		150	150	200
Уровень звукового давления (высокая/средняя/низкая скорость), дБ(А)		40-50	40-50	45-54
Диаметр жидкостной трубы, мм (дюймы)		3/8"	3/8"	3/8"
Диаметр газовой трубы, мм (дюймы)		5/8"	5/8"	7/8"
Диаметр дренажной трубы, мм		Ø25	Ø25	Ø25
Размеры (В x Ш x Г), мм	Без упаковки	300x1400x700	300x1400x700	385x1483x791
	В упаковке	365x1601x813	365x1601x813	472x1578x883
Вес, кг	Без упаковки	54	54	82
	В упаковке	61	61	104

Модель внутреннего блока		KVIDFA250G1	KVIDFA280G1	KVIDFA450G1
Производительность, кВт	Охлаждение	25	28	45
	Обогрев	18	20	32
Потребляемая мощность, кВт		0,52	0,52	1,5
Рабочий ток, А		3,1	3,1	2,22
Электропитание		1 фаза, 230 В, 50 Гц		3 фазы, 380-415 В, 50 Гц
Расход воздуха, м³/ч		2500-3500	2500-3500	4000
Статическое давление вентилятора, Па		200	200	200
Уровень звукового давления (высокая/средняя/низкая скорость), дБ(А)		47-54	47-54	52
Диаметр жидкостной трубы, мм (дюймы)		3/8"	3/8"	1/2"
Диаметр газовой трубы, мм (дюймы)		7/8"	7/8"	1 1/8"
Диаметр дренажной трубы, мм		Ø25	Ø25	Ø25
Размеры (В x Ш x Г), мм	Без упаковки	385x1483x791	385x1483x791	650x1700x1100
	В упаковке	472x1578x883	472x1578x883	835x1890x1460
Вес, кг	Без упаковки	82	82	208
	В упаковке	104	104	266

Охлаждение: Твн=+27°C по сух.терм; +19°C по вл.терм; Тнар=+35°C. Длина фреонопроводов 5 метров, перепад высот 0 метров.

Нагрев: Твн=+20°C; Тнар=+7°C по сух.терм; +6°C. Длина фреонопроводов 5 метров, перепад высот 0 метров.

KVIDFA224G1, KVIDFA250G1, KVIDFA280G1

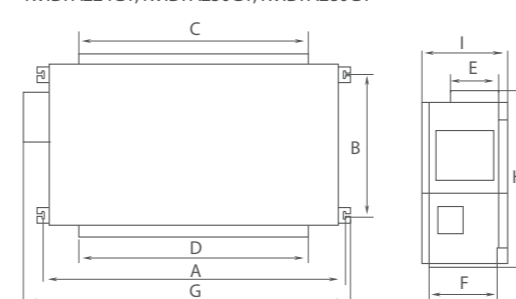

Модель	A	B	C	D	E	F	G	H	I
KVIDFA224G1									
KVIDFA250G1	1353	632	992	1150	192	327	1483	791	385
KVIDFA280G1									

KVIDFA450G1

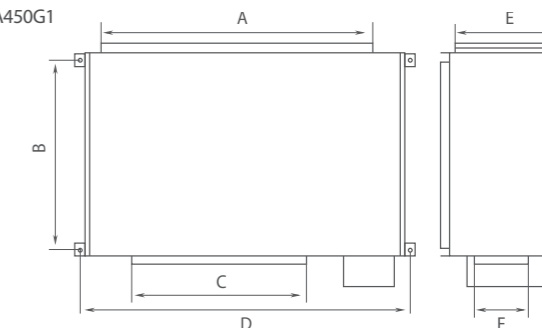

Модель	A	B	C	D	E	F
KVIDFA450G1	1450	1040	868	1780	555	347

## KVIFC...G1



KVIFC28/36/50/63/71/90/  
112/125/140/160G1



KVIRC01G1  
входит в комплектацию



KVRC01G1  
опция



KVVIFI01G1  
Wi-Fi адаптер (опция)

## KVIFC...G1

ХОЛОДОПРОИЗВОДИТЕЛЬНОСТЬ от 2,8 кВт до 16,00 кВт



Универсальный  
монтаж

23

Цифровой  
дисплей



Инфракрасный пульт  
в комплекте



Проводной пульт  
(опция)

Внутренний блок напольно-подпотолочного (универсального) типа устанавливается либо в нижней части стены, либо под потолком. Кондиционер этого типа оптимален для помещений без подвесных потолков, они отличаются небольшой глубиной. Блок может быть установлен как радиатор отопления – на одной из стен с отступом от пола примерно 100 мм. Также возможна установка в нише глубиной до 40 мм, но недопустимо расположение блока в местах с затрудненной циркуляцией воздуха (под подоконником, за шторами, вплотную к мебели). Напольно-подпотолочные блоки оптимальны для использования в помещениях без подшивных потолков и с высокой насыщенностью рабочих мест, таких как магазины и офисы, а также в холлах гостиниц, ресторанах и конференц-залах. Кондиционеры небольшой мощности возможно использовать в квартирах и коттеджах, например, в большой гостиной или в мансарде.

## НАПОЛЬНО-ПОТОЛОЧНЫЕ ВНУТРЕННИЕ БЛОКИ VRF-СИСТЕМ

### ТЕХНИЧЕСКИЕ ХАРАКТЕРИСТИКИ НАПОЛЬНО-ПОТОЛОЧНЫХ ВНУТРЕННИХ БЛОКОВ

Модель внутреннего блока		KVIFC28G1	KVIFC36G1	KVIFC50G1	KVIFC63G1
Производительность, кВт	Охлаждение	2,8	3,7	5	6,4
	Обогрев	3,2	4	5,7	7,2
Потребляемая мощность, кВт		0,04	0,04	0,05	0,075
Рабочий ток, А		0,3	0,3	0,4	0,6
Электропитание					
1 фаза, 230 В, 50 Гц					
Расход воздуха, м³/ч		500-580-650	500-580-650	700-850-950	1000-1150-1400
Уровень звукового давления (высокая/средняя/низкая скорость), дБ(А)		32-34-36	32-34-36	33-38-42	39-42-44
Диаметр жидкостной трубы, мм (дюймы)		6,35 (1/4)	6,35 (1/4)	6,35 (1/4)	9,52 (3/8)
Диаметр газовой трубы, мм (дюймы)		9,52 (3/8)	12,7 (1/2)	12,7 (1/2)	15,88 (5/8)
Диаметр дренажной трубы, мм		Ø17	Ø17	Ø17	Ø17
Размеры (В x Ш x Г), мм	Без упаковки	225x1220x700	225x1220x700	245x1420x700	245x1420x700
	В упаковке	315x1343x823	315x1343x823	345x1548x828	345x1548x828
Вес, кг	Без упаковки	40	40	40	50
	В упаковке	49	49	58	58

Модель внутреннего блока		KVIFC71G1	KVIFC90G1	KVIFC112G1	KVIFC125G1	KVIFC140G1	KVIFC160G1
Производительность, кВт	Охлаждение	7,2	9	11,4	12,7	14,2	16
	Обогрев	8	10	12,7	14,2	16	18
Потребляемая мощность, кВт		0,075	0,14	0,16	0,16	0,16	0,2
Рабочий ток, А		0,6	1,1	1,4	1,4	1,4	1,9
Электропитание							
1 фаза, 230 В, 50 Гц							
Расход воздуха, м³/ч		1000-1150-1400	1200-1400-1600	1450-1800-200	1450-1800-200	1450-1800-200	1900-2100-2300
Уровень звукового давления (высокая/средняя/низкая скорость), дБ(А)		39-42-44	43-47-50	42-46-51	45-49-52	45-49-52	45-49-52
Диаметр жидкостной трубы, мм (дюймы)		9,52 (3/8)	9,52 (3/8)	9,52 (3/8)	9,52 (3/8)	9,52 (3/8)	9,52 (3/8)
Диаметр газовой трубы, мм (дюймы)		15,88 (5/8)	15,88 (5/8)	15,88 (5/8)	15,88 (5/8)	15,88 (5/8)	19,05 (3/4)
Диаметр дренажной трубы, мм		Ø17	Ø17	Ø17	Ø17	Ø17	Ø17
Размеры (В x Ш x Г), мм	Без упаковки	245x1420x700	245x1420x700	245x1700x700	245x1700x700	245x1700x700	245x1700x700
	В упаковке	345x1548x828	345x1548x828	345x1828x828	345x1828x828	345x1828x828	345x1828x828
Вес, кг	Без упаковки	50	50	60	60	60	60
	В упаковке	58	58	68	68	68	68

Охлаждение: Tвн=+27°C по сух.терм; +19°C по вл.терм; Tнар=+35°C. Длина фреоновых труб 5 метров, перепад высот 0 метров.  
Нагрев: Tвн=+20°C; Tнар=+7°C по сух.терм; +6°C. Длина фреоновых труб 5 метров, перепад высот 0 метров.

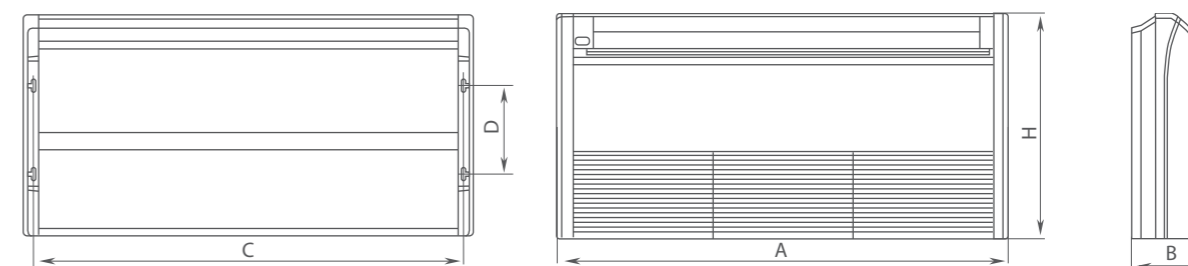

Модель	A, мм	B, мм	C, мм	D, мм	H, мм
KVIFC28G1 KVIFC36G1 KVIFC50G1 KVIFC63G1	1220	225	1158	280	700
KVIFC71G1 KVIFC90G1 KVIFC112G1	1420	245	1354	280	700
KVIFC125G1 KVIFC140G1 KVIFC160G1	1700	245	1634	280	700

## KVIFCZ...G1



KVICZ22/28/36/45/50G1



KVIRC01G1  
входит в комплектацию



KVRC01G1  
опция



KVWIFI01G1  
Wi-Fi адаптер (опция)

## KVIFCZ...G1

ХОЛОДОПРОИЗВОДИТЕЛЬНОСТЬ от 2,2 кВт до 5,1 кВт

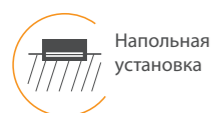

Напольная установка



Цифровой дисплей

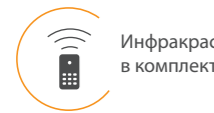

Инфракрасный пульт в комплекте

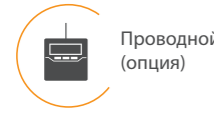

Проводной пульт (опция)

Внутренние блоки напольного типа обеспечивают равномерное распределение температуры, направляя мощную струю обработанного воздуха вдоль помещения. Это позволяет более равномерно распределить воздух по всему объему и избежать прямого попадания холодного воздуха на людей, домашних животных и комнатные растения. Внутренний блок размещается вертикально на стене, имеет компактные размеры и удобно монтируется в подоконные ниши. В режиме охлаждения поток воздуха направляется вверх и, отражаясь от потолка, равномерно распределяется по помещению. В режиме обогрева поток воздуха направляется вниз и, отражаясь от пола, плавно нагревает помещение. Блоки комплектуются высокоэффективным воздушным фильтром и инфракрасным пультом управления. Опционально возможно подключение проводного пульта или центрального контроллера.

## НАПОЛЬНЫЕ ВНУТРЕННИЕ БЛОКИ VRF-СИСТЕМ

### ТЕХНИЧЕСКИЕ ХАРАКТЕРИСТИКИ НАПОЛЬНЫХ ВНУТРЕННИХ БЛОКОВ

Модель внутреннего блока		KVIFCZ22G1	KVIFCZ28G1	KVIFCZ36G1
Производительность, кВт	Охлаждение	2,2	2,8	3,7
	Обогрев	2,2	3,2	4
Потребляемая мощность, кВт		0,015	0,015	0,025
Рабочий ток, А		0,17	0,17	0,25
Электропитание		1 фаза, 230 В, 50 Гц		
Расход воздуха, м³/ч		270-320-400	270-320-400	310-400-480
Уровень звукового давления, дБ(А)		27-33-38	27-33-38	32-37-40
Диаметр жидкостной трубы, мм (дюймы)		6,35 (1/4)	6,35 (1/4)	6,35 (1/4)
Диаметр газовой трубы, мм (дюймы)		9,52 (3/8)	9,52 (3/8)	12,7 (1/2)
Диаметр дренажной трубы, мм		Ø28	Ø28	Ø28
Размеры (В x Ш x Г), мм	Без упаковки	600x700x215	600x700x215	600x700x215
	В упаковке	777x788x283	777x788x283	777x788x283
Вес, кг	Без упаковки	16	16	16
	В упаковке	19	19	19

Модель внутреннего блока		KVIFCZ45G1	KVIFCZ50G1
Производительность, кВт	Охлаждение	4,6	5
	Обогрев	5	5,5
Потребляемая мощность, кВт		0,04	0,04
Рабочий ток, А		0,4	0,4
Электропитание		1 фаза, 230 В, 50 Гц	
Расход воздуха, м³/ч		500-600-680	500-600-680
Уровень звукового давления, дБ(А)		39-43-46	39-43-46
Диаметр жидкостной трубы, мм (дюймы)		6,35 (1/4)	6,35 (1/4)
Диаметр газовой трубы, мм (дюймы)		12,7 (1/2)	12,7 (1/2)
Диаметр дренажной трубы, мм		Ø28	Ø28
Размеры (В x Ш x Г), мм	Без упаковки	600x700x215	600x700x215
	В упаковке	777x788x283	777x788x283
Вес, кг	Без упаковки	16	16
	В упаковке	19	19

Охлаждение: Твн=+27°C по сух.терм; +19°C по вл.терм; Тнар=+35°C. Длина фреоновых проводов 5 метров, перепад высот 0 метров.  
Нагрев: Твн=+20°C; Тнар=+7°C по сух.терм; +6°C. Длина фреоновых проводов 5 метров, перепад высот 0 метров.

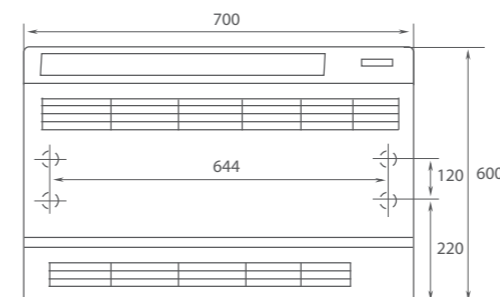

## KVIWC...G1



KVIRC01G1  
входит в комплектацию



KVRC01G1  
опция



KVVIFI01G1  
Wi-Fi адаптер (опция)

KVIWC22/28/36/45/56/63/71G1

## KVIWC...G1

ХОЛОДОПРОИЗВОДИТЕЛЬНОСТЬ от 2,2 кВт до 7,2 кВт



Напольная установка

23

Цифровой дисплей



Инфракрасный пульт (опция)



Проводной пульт (в комплекте)

Напольные консольные бескорпусные блоки предназначены для встраивания в стену и закрываются декоративными панелями, не нарушая интерьер помещения.

В интерьере будут видны только воздушные решетки.

Блоки имеют толщину 200 мм, что сохраняет пространство при использовании блоков высокой производительности.

Высокое статическое давление позволяет подключать вертикальные внутренние блоки к воздуховодам.

Компактные размеры позволяют расположить блок под окном.

## БЕСКОРПУСНЫЕ ВНУТРЕННИЕ БЛОКИ VRF-СИСТЕМ

### ТЕХНИЧЕСКИЕ ХАРАКТЕРИСТИКИ БЕСКОРПУСНЫХ ВНУТРЕННИХ БЛОКОВ

Модель внутреннего блока		KVIWC22G1	KVIWC28G1	KVIWC36G1
Производительность, кВт	Охлаждение	2.20	2.80	3.60
	Обогрев	2.50	3.20	4.00
Потребляемая мощность, кВт		0,035	0,035	0,043
Рабочий ток, А		0,18	0,18	0,22
Электропитание		1 фаза, 230 В, 50 Гц		
Расход воздуха, м³/ч		250-350-450	250-350-450	350-450-550
Статическое давление вентилятора, Па		40	40	40
Уровень звукового давления, дБ(А)		25-28-30	25-28-30	28-31-33
Диаметр жидкостной трубы, мм (дюймы)		6,35 (1/4)	6,35 (1/4)	6,35 (1/4)
Диаметр газовой трубы, мм (дюймы)		9,52 (3/8)	9,52 (3/8)	12,7 (1/2)
Диаметр дренажной трубы, мм		Ø25	Ø25	Ø25
Размеры (В x Ш x Г), мм	Без упаковки	615x700x200	615x700x200	615x700x200
	В упаковке	743x893x305	743x893x305	743x893x305
Вес, кг	Без упаковки	23	23	23
	В упаковке	30	30	30

Модель внутреннего блока		KVIWC45G1	KVIWC56G1	KVIWC63G1	KVIWC71G1
Производительность, кВт	Охлаждение	4.50	5.60	6,4	7,2
	Обогрев	5.00	6.30	7,2	8
Потребляемая мощность, кВт		0,045	0,08	0,08	0,09
Рабочий ток, А		0,23	0,41	0,41	0,46
Электропитание		1 фаза, 230 В, 50 Гц			
Расход воздуха, м³/ч		400-500-650	600-750-900	600-750-900	700-900-1100
Статическое давление вентилятора, Па		60	60	60	60
Уровень звукового давления, дБ(А)		28-31-33	30-33-35	30-33-35	33-35-37
Диаметр жидкостной трубы, мм (дюймы)		6,35 (1/4)	9,52 (3/8)	9,52 (3/8)	9,52 (3/8)
Диаметр газовой трубы, мм (дюймы)		12,7 (1/2)	15,88 (5/8)	15,88 (5/8)	15,88 (5/8)
Диаметр дренажной трубы, мм		Ø25	Ø25	Ø25	Ø25
Размеры (В x Ш x Г), мм	Без упаковки	615x900x200	615x1100x200	615x1100x200	615x1100x200
	В упаковке	743x1123x305	743x1323x305	743x1323x305	743x1323x305
Вес, кг	Без упаковки	27	32	32	32
	В упаковке	36	41	41	41

Охлаждение: T<sub>вн</sub>=+27°C по сух.терм; +19°C по вл.терм; T<sub>нар</sub>=+35°C. Длина фреоновых труб 5 метров, перепад высот 0 метров.  
Нагрев: T<sub>вн</sub>=+20°C; T<sub>нар</sub>=+7°C по сух.терм; +6°C. Длина фреоновых труб 5 метров, перепад высот 0 метров.

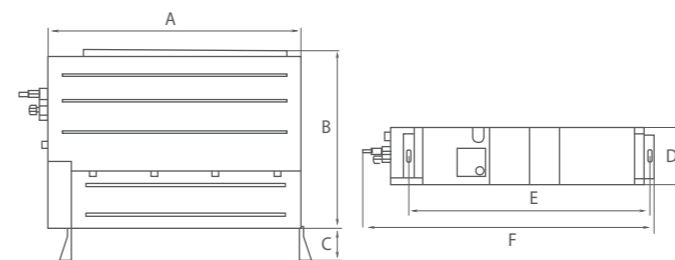

Единица измерения: мм

Модель	A	B	C	D	E	F
KVIWC22G1						
KVIWC28G1	700	615	120	200	665,5	837
KVIWC36G1						
KVIWC45G1	900	615	120	200	865,5	1045
KVIWC56G1						
KVIWC63G1	1100	615	120	200	1065,5	1236
KVIWC71G1						

## KVIP...G1



KVIP100/140G1



KVIRC01G1  
входит в комплектацию



KVRC01G1  
опция



KVWiFi01G1  
Wi-Fi адаптер (опция)

## KVIP...G1

ХОЛОДОПРОИЗВОДИТЕЛЬНОСТЬ от 10 кВт до 14,2 кВт

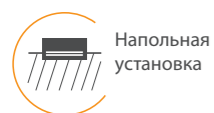

Напольная установка



23  
Цифровой дисплей

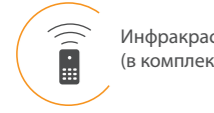

Инфракрасный пульт (в комплекте)



Проводной пульт (опция)

Внутренние блоки колонного типа сочетают в себе компактные размеры и большую производительность. Такие блоки оптимальны для помещений большой площади, предполагающих значительное скопление людей: залов торжеств, кафе и ресторанов, холлов различных учреждений. При невозможности осуществить монтаж внутренних блоков других типов, ввиду особенностей помещения (отсутствие запотолочного пространства, свободных подоконных ниш), колонные кондиционеры являются идеальным решением. Блоки комплектуются высокоэффективным воздушным фильтром и инфракрасным пультом управления. Опционально возможно подключение проводного пульта или центрального контроллера. Встроенная многоуровневая защита и система самодиагностики обеспечивают долговременную эксплуатацию оборудования. Каждый блок оснащен защитами от замерзания, неисправности датчика температуры, перегрузки двигателя вентилятора

## КОЛОННЫЕ ВНУТРЕННИЕ БЛОКИ VRF-СИСТЕМ

### ТЕХНИЧЕСКИЕ ХАРАКТЕРИСТИКИ КОЛОННЫХ ВНУТРЕННИХ БЛОКОВ

Модель внутреннего блока		KVIP100G1	KVIP140G1
Производительность, кВт	Охлаждение	10	14,2
	Обогрев	11	15
Потребляемая мощность, кВт		0,2	0,2
Рабочий ток, А		0,15	0,15
Электропитание		1 фаза, 230 В, 50 Гц	
Расход воздуха, м³/ч		1400-1600-1850	1400-1600-1850
Уровень звукового давления (высокая/средняя/низкая скорость), дБ(А)		46-48-50	46-48-50
Диаметр жидкостной трубы, мм (дюймы)		9,52 (3/8)	9,52 (3/8)
Диаметр газовой трубы, мм (дюймы)		15,9 (5/8)	15,9 (5/8)
Диаметр дренажной трубы, мм		Ø31	Ø31
Размеры (В x Ш x Г), мм	Без упаковки	1870x580x400	1870x580x400
	В упаковке	2083x738x545	2083x738x545
Вес, кг	Без упаковки	54	57
	В упаковке	74	77

Охлаждение: Твн=+27°C по сух.терм; +19°C по вл.терм; Тнар=+35°C. Длина фреоновых труб 5 метров, перепад высот 0 метров.  
Нагрев: Твн=+20°C; Тнар=+7°C по сух.терм; +6°C. Длина фреоновых труб 5 метров, перепад высот 0 метров.

### ГАБАРИТНЫЕ РАЗМЕРЫ КОЛОННЫХ ВНУТРЕННИХ БЛОКОВ

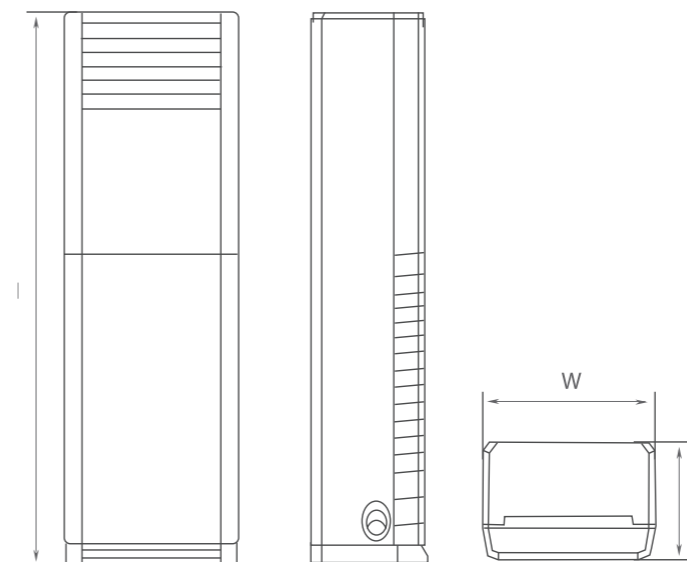

Модель	W, мм	H, мм	D, мм
KVIP100G1	580	1870	400
KVIP140G1			

# KVDX...G1



KVDX360/710/1400/2800/5600G1

Комплект позволяет подключать испарители приточных установок к наружным блокам мультizonальных VRF-систем KALASHNIKOV. Таким образом, используя VRF-систему, можно охлаждать или нагревать воздух в центральных кондиционерах и получить единое управление кондиционированием и вентиляцией на объекте. В комплекте поставляются: блок управления, блок ЭРВ, проводной пульт управления и датчик температуры воздуха.

## ТЕХНИЧЕСКИЕ ХАРАКТЕРИСТИКИ КОМПЛЕКТОВ ДЛЯ ПОДКЛЮЧЕНИЯ ИСПАРИТЕЛЯ

Модель		KVDX360G1	KVDX710G1	KVDX1400G1	KVDX2800G1	KVDX5600G1
Производительность, установленная по умолчанию на заводе	Охлаждение, кВт	3,7	7,2	14,2	28,4	56,0
	Обогрев, кВт	4,0	8,1	16,2	31,5	63,0
Производительность подключаемого испарителя (в режиме охлаждения), кВт		2,8/3,6	4,5/5,6/7,1	9,0/11,2/14,0	22,4/28,0/33,5/40/45	50,4/56,0/84,0
Электропитание						
		1 фаза, 230 В, 50 Гц				
Потребляемая мощность, кВт		0,008				
Диаметр жидкостной трубы DX-Kit (вход и выход), мм (дюймы)		6,35 (1/4) / 6,35 (1/4)	9,52 (3/8) / 9,52 (3/8) / 9,52 (3/8)	9,52 (3/8) / 9,52 (3/8) / 9,52 (3/8)	9,52 (3/8) / 9,52 (3/8) / 9,52 (3/8)	15,88 (5/8) / 15,88 (5/8) / 15,88 (5/8)
Диаметр жидкостной трубы испарителя, мм (дюймы)		6,35 (1/4) / 6,35 (1/4)	6,35 (1/4) / 9,52 (3/8) / 9,52 (3/8)	9,52 (3/8) / 9,52 (3/8) / 9,52 (3/8)	9,52 (3/8) / 9,52 (3/8) / 12,7 (1/2) / 12,7 (1/2) / 12,7 (1/2)	15,88 (5/8) / 15,88 (5/8) / 19,05 (3/4)
Диаметр газовой трубы испарителя, мм (дюймы)		9,52 (3/8) / 12,7 (1/2)	12,7 (1/2) / 15,88 (5/8) / 15,88 (5/8)	15,88 (5/8) / 15,88 (5/8) / 15,88 (5/8)	19,05 (3/4) / 22,22 (7/8) / 25,4 (1) / 25,4 (1) / 28,6 (1 1/8)	28,58 (1 1/8) / 28,58 (1 1/8) / 31,8 (1 1/4)
Размеры (В x Ш x Г), мм (блок ЭРВ)		Без упаковки	85x326x203	85x326x203	85x326x203	120x500x246
Размеры (В x Ш x Г), мм (блок управления)		Без упаковки	111x334x284	111x334x284	111x334x284	111x334x284
Вес, кг		Без упаковки	10,0	10,5	10,5	13

Модель		KVDX5600G1 + KVDX1400G1	KVDX5600G1 + KVDX2800G1	KVDX5600G1 + KVDX5600G1	KVDX5600G1 + KVDX5600G1 + KVDX1400G1	KVDX5600G1 + KVDX5600G1 + KVDX2800G1	KVDX5600G1 + KVDX5600G1 + KVDX5600G1
Производительность, установленная по умолчанию на заводе	Охлаждение, кВт	98,0	112,0	140,0	182,0	196,0	252,0
	Обогрев, кВт	110,5	126,0	157,7 / 189,0	204,5	220,5	252,0 / 283,5
Производительность подключаемого испарителя (в режиме охлаждения), кВт		98,0	112,0	140,0 / 168,0	182,0	196,0	224,0 / 252,0
Электропитание							
		1 фаза, 230 В, 50 Гц					
Потребляемая мощность, кВт		0,008 + 0,008			0,008 + 0,008 + 0,008		
Диаметр жидкостной трубы испарителя, мм (дюймы)		19,05 (3/4)	19,05 (3/4)	19,05 (3/4)	19,05 (3/4)	22,22 (7/8)	22,22 (7/8)
Диаметр газовой трубы испарителя, мм (дюймы)		38,1 (1 1/2)	38,1 (1 1/2)	41,3 (1 5/8)	41,3 (1 5/8)	44,4 (1 3/4)	44,4 (1 3/4)
Размеры (В x Ш x Г), мм (блок ЭРВ)		Без упаковки	120x500x246+ 85x326x203	(120x500x246)x2	(120x500x246) x2+203x326x85	(120x500x246) x2+203x326x85	(120x500x246)x3
Размеры (В x Ш x Г), мм (блок управления)		Без упаковки	(111x334x284)x2	(111x334x284)x2	(111x334x284)x3	(111x334x284)x3	(111x334x284)x3
Вес, кг		Без упаковки	11,8 + 8,6	11,8 + 8,6	11,8 + 11,8	13,0+13,0+10,5	13,0+13,0+10,5

Охлаждение: Твн=+27°C по сух.терм; +19°C по вл.терм; Тнар=+35°C. Длина фреоноводов 5 метров, перепад высот 0 метров.  
 Нагрев: Твн=+20°C; Тнар=+7°C по сух.терм; +6°C. Длина фреоноводов 5 метров, перепад высот 0 метров.

## КОМПЛЕКТ ДЛЯ ПОДКЛЮЧЕНИЯ ИСПАРИТЕЛЯ (DX-KIT)

### СХЕМА ПОДКЛЮЧЕНИЯ КОМПЛЕКТОВ К ИСПАРИТЕЛЮ С НЕСКОЛЬКИМИ КОНТУРАМИ

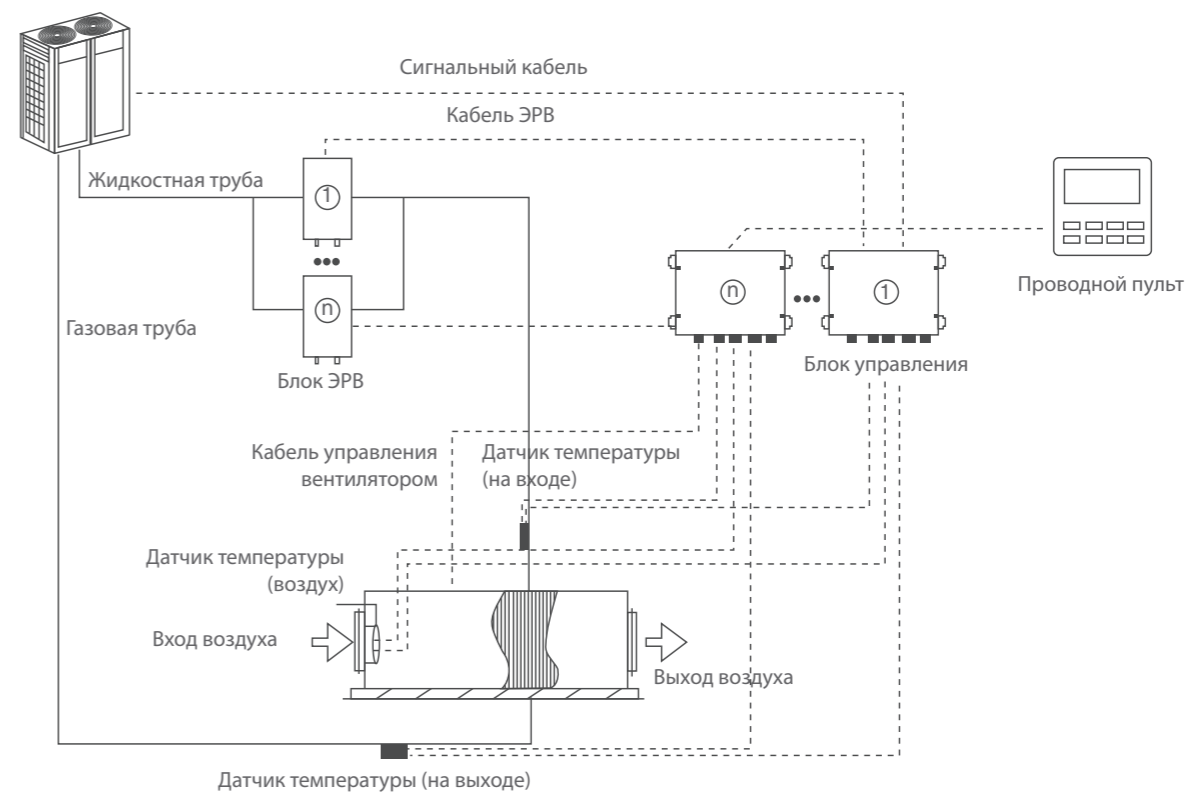

### СХЕМА ПОДКЛЮЧЕНИЯ КОМПЛЕКТОВ К ИСПАРИТЕЛЮ С ОДНИМ КОНТУРОМ

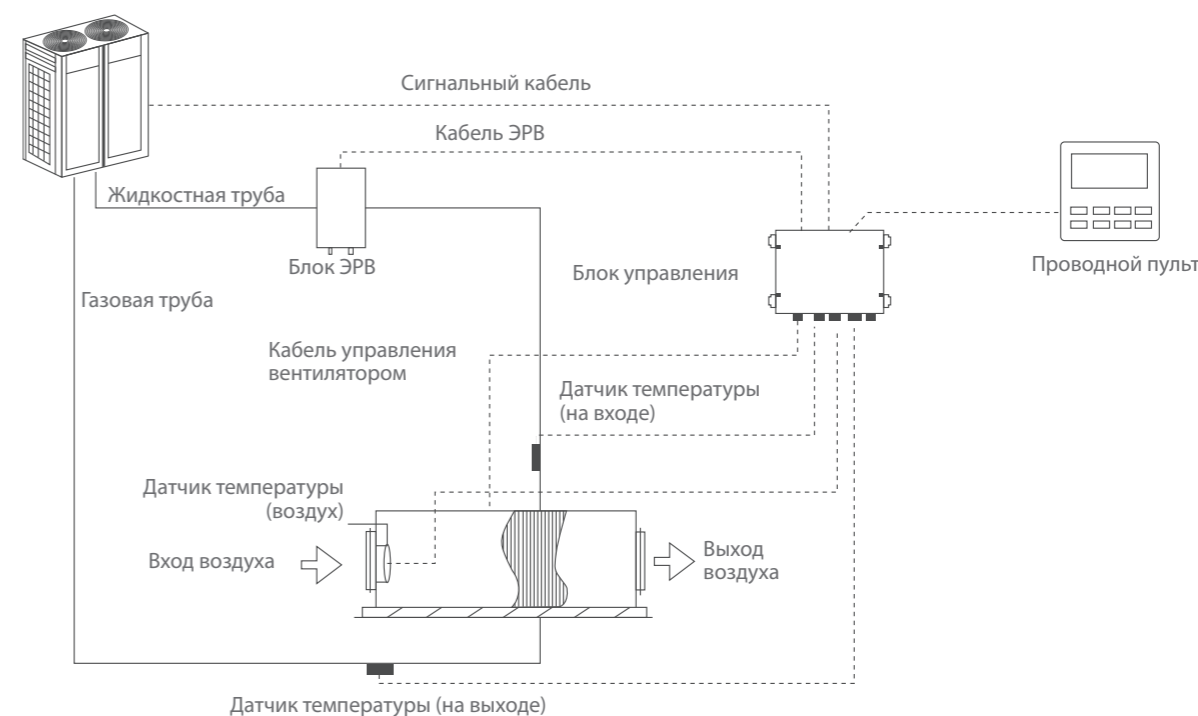

ТЕХНИЧЕСКИЕ ХАРАКТЕРИСТИКИ КОМПЛЕКТОВ ДЛЯ ПОДКЛЮЧЕНИЯ ИСПАРИТЕЛЯ

Модель	Производительность (кВт)	Допустимый объем теплообменника (дм³)		Допустимая производительность теплообменника (кВт)				Рекомендуемый расход воздуха (м³/ч)	
		Мин.	Макс.	Охлаждение		Обогрев		Мин.	Макс.
				Мин.	Макс.	Мин.	Макс.		
KVDX360G1	2,8	0,67	0,75	2,5	2,8	2,8	3,2	375	505
	3,7	0,75	0,96	2,8	3,6	3,2	4,0	420	650
KVDX710G1	4,6	0,96	1,20	3,6	4,5	4,0	5,0	540	810
	5,7	1,20	1,50	4,5	5,6	5,0	6,3	675	1 010
	7,2	1,50	1,90	5,6	7,1	6,3	8,0	840	1 280
KVDX1400G1	9,1	1,90	2,40	7,1	9,0	8,0	10,0	1 065	1 620
	11,4	2,40	2,99	9,0	11,2	10,0	12,5	1 350	2 015
	14,2	2,99	3,74	11,2	14,0	12,5	16,0	1 680	2 380
	22,7	3,74	5,98	14,0	22,4	16,0	25,0	2 100	3 810
KVDX2800G1	28,4	5,98	7,48	22,4	28,0	25,0	31,5	3 360	4 760
	34,8	7,48	8,94	28,0	33,5	31,5	37,5	4 200	5 695
	41,6	8,94	10,68	33,5	40,0	37,5	45,0	5 025	6 800
	46,8	10,68	12,02	40,0	45,0	45,0	50,0	6 000	7 650
	52,4	12,02	13,46	45,0	50,4	50,0	56,5	6 750	8 570
KVDX5600G1	58,2	13,46	14,95	50,4	56,0	56,5	63,0	7 560	9 520
	87,36	14,95	22,43	56,0	84,0	63,0	94,5	8 400	14 280
KVDX5600G1 + KVDX1400G1	98,0	22,43	26,17	84,0	98,0	94,5	110,5	12 600	16 660
KVDX5600G1 + KVDX2800G1	112,0	26,17	29,90	98,0	112,0	110,5	126,0	14 700	19 040
KVDX5600G1 + KVDX5600G1	140,0	29,90	37,38	112,0	140,0	126,0	157,5	16 800	23 800
	168,0	37,38	44,86	140,0	168,0	157,5	189,0	21 000	28 560
KVDX5600G1 + KVDX5600G1 + KVDX1400G1	182,0	44,86	48,59	168,0	182,0	189,0	204,5	252 00	34 580
KVDX5600G1 + KVDX5600G1 + KVDX2800G1	196,0	48,59	52,33	182,0	196,0	204,5	220,5	27 300	37 240
KVDX5600G1 + KVDX5600G1 + KVDX5600G1	224,0	52,33	59,81	196,0	224,0	220,5	252,0	29 400	42 560
	252,0	59,81	67,28	224,0	272,0	252,0	306,0	33 600	51 680

Если комплект DX-KIT совместим с вентиляционной установкой, то они могут подключаться к наружному блоку мультизональной системы как внутренний блок. Существует два способа подключения:

СПОСОБ ПОДКЛЮЧЕНИЯ 1: «ОДИН К ОДНОМУ»

Комплект DX-KIT может быть подключен к отдельному наружному блоку или группе блоков. Общая производительность комплекта DX-KIT должна быть в диапазоне 80%~110% от производительности наружного блока.

Модель	Производительность (кВт)	Код производительности
KVDX710G1	7,2	71
KVDX1400G1	9,1	90
	11,4	112
KVDX2800G1	14,2	140
	22,7	224
	28,4	280
	34,8	335
KVDX5600G1	41,6	400
	46,8	450
	52,4	504
KVDX5600G1 + KVDX1400G1	58,2	560
	87,36	840
KVDX5600G1 + KVDX2800G1	98,0	840+140
KVDX5600G1 + KVDX5600G1	112,0	840+280
KVDX5600G1 + KVDX5600G1 + KVDX1400G1	140,0	840+560
	168,0	840+840
KVDX5600G1 + KVDX5600G1 + KVDX2800G1	182,0	840+840+140
KVDX5600G1 + KVDX5600G1 + KVDX5600G1	196,0	840+840+280
KVDX5600G1 + KVDX5600G1 + KVDX5600G1	224,0	840+840+560
	252,0	840+840+840

КОМПЛЕКТ ДЛЯ ПОДКЛЮЧЕНИЯ ИСПАРИТЕЛЯ (DX-KIT)

СПОСОБ ПОДКЛЮЧЕНИЯ 2: КОМБИНИРОВАННОЕ ПОДКЛЮЧЕНИЕ

Комплект DX-KIT может быть подключен к наружному блоку совместно с другими внутренними блоками мультизональной системы. Общая производительность комплекта DX-KIT внутренних блоков мультизональной системы должна быть в диапазоне 50%~110% от производительности наружного блока. Общая производительность комплекта DX-KIT должна быть не больше 30% производительности наружного блока.

Модель	Производительность (кВт)	Код производительности
KVDX360G1	2,8	28
	3,7	36
KVDX710G1	4,6	45
	5,7	56
	7,2	71
KVDX1400G1	9,1	90
	11,4	112
	14,2	140
KVDX2800G1	22,7	224
	28,4	280

ПРИМЕРЫ ПОДКЛЮЧЕНИЯ

Подключение комплекта к нескольким наружным блокам

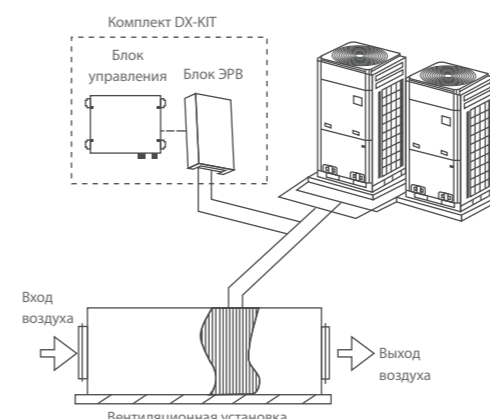

Подключение комплекта к наружным блокам и совместная работа с внутренними блоками VRF-системы

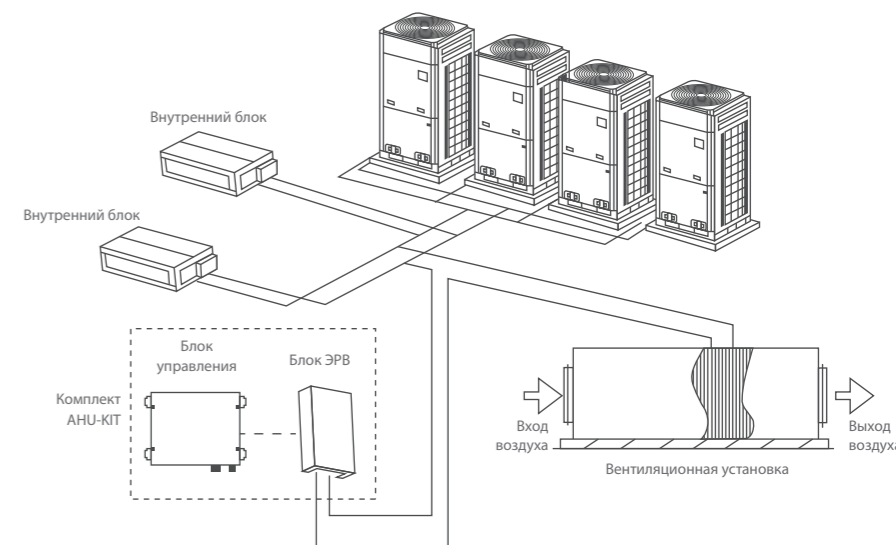



ГАБАРИТНЫЕ РАЗМЕРЫ БЛОКА И ПРОСТРАНСТВО ДЛЯ ОБСЛУЖИВАНИЯ

Габаритные и установочные размеры блоков управления для моделей KVDX 360 G1, KVDX 710 G1, KVDX 1400 G1, KVDX 2800 G1, KVDX 5600 G1

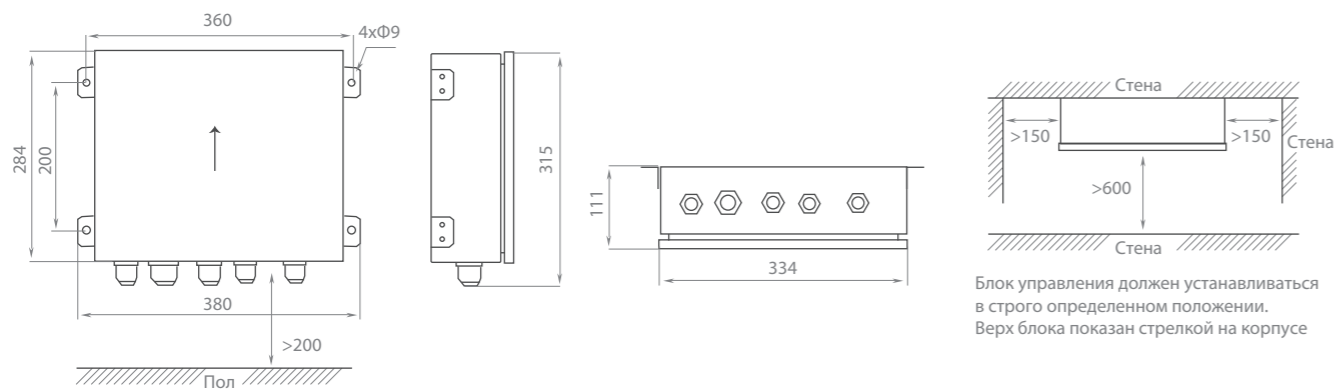

Габаритные и установочные размеры блоков ЭРВ для моделей KVDX 360 G1, KVDX 710 G1, KVDX 1400 G1, KVDX 2800 G1

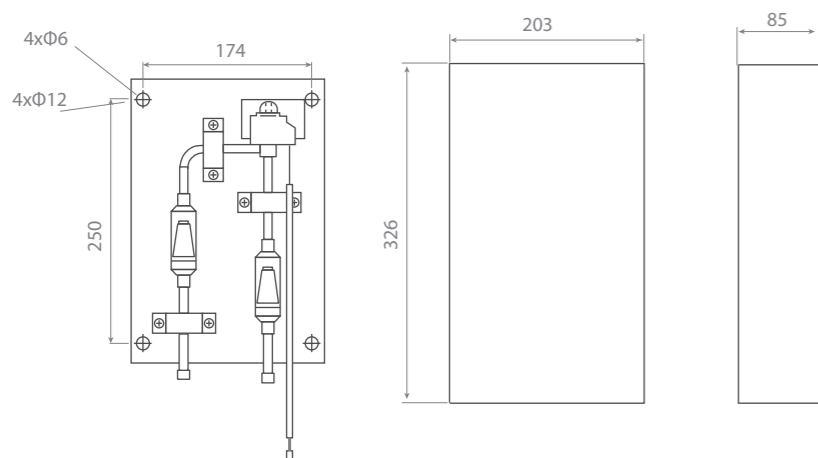

Габаритные и установочные размеры блока ЭРВ для модели KVDX 5600 G

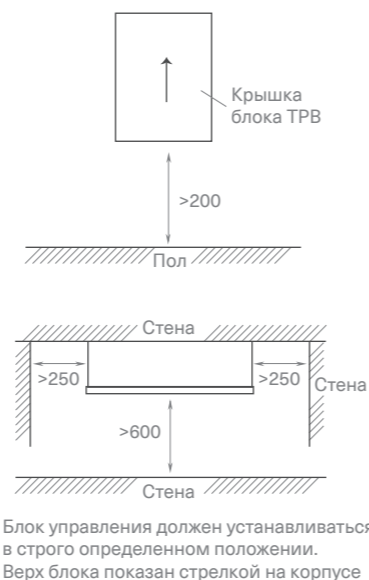
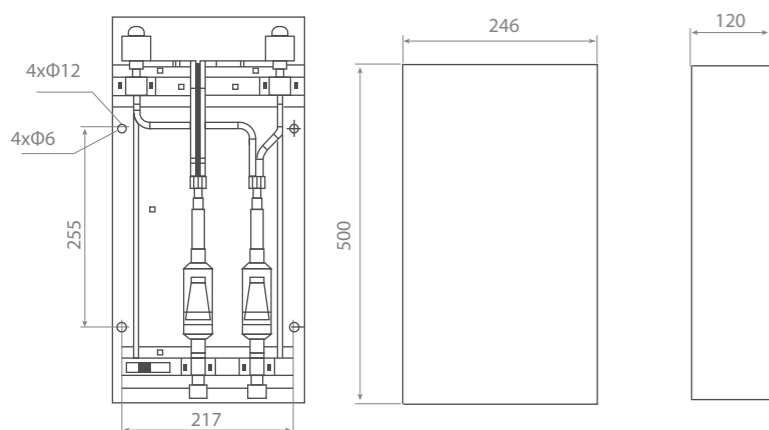

КОМПЛЕКТ ДЛЯ ПОДКЛЮЧЕНИЯ ИСПАРИТЕЛЯ (DX-KIT)

СХЕМА ЭЛЕКТРИЧЕСКИХ СОЕДИНЕНИЙ

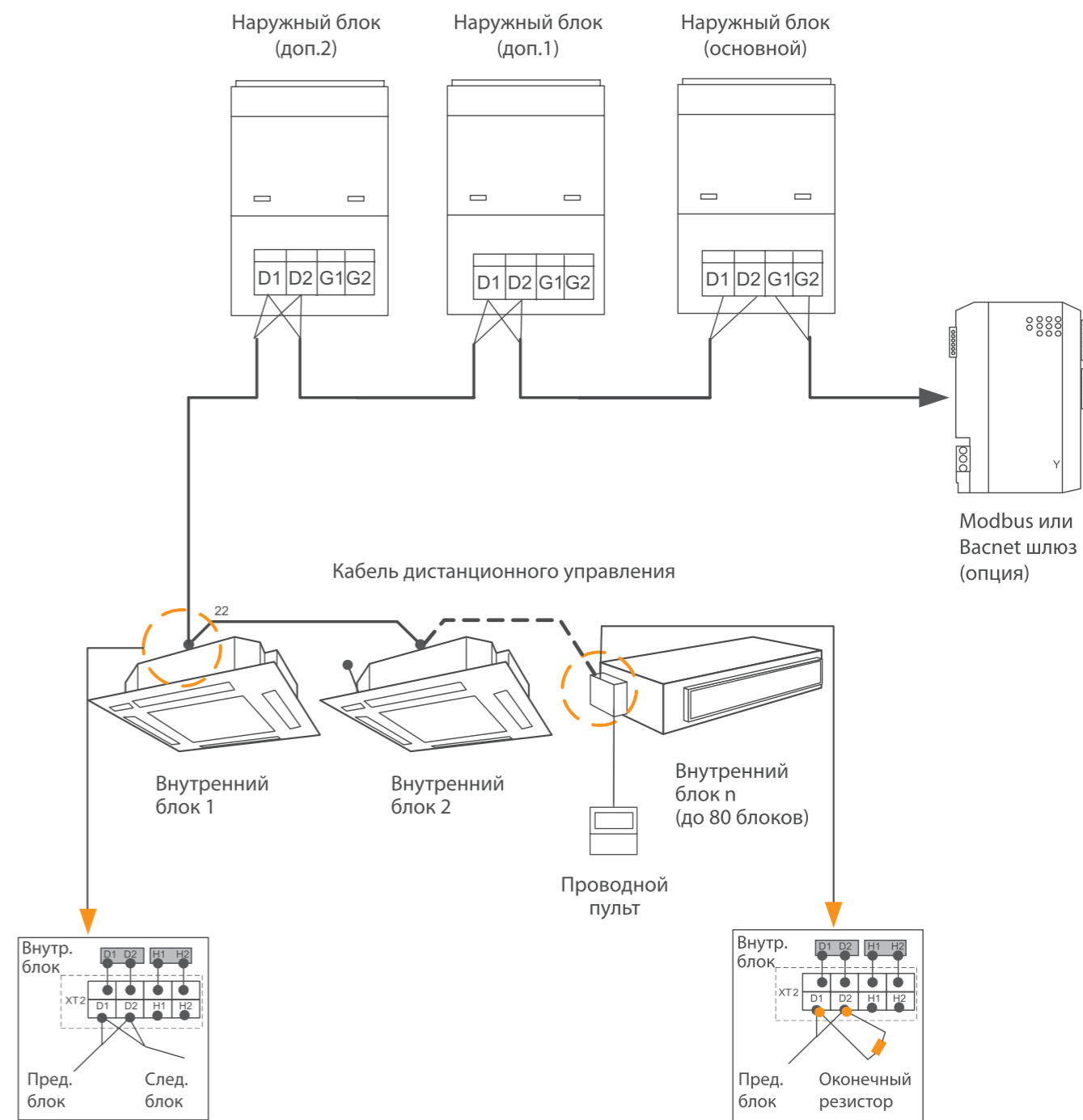

Внутренние и наружные блоки подключаются к разным источникам электропитания. Все внутренние блоки подключаются к одному источнику питания. В силовой цепи необходимо предусмотреть прерыватель замыкания на землю (УЗО) и автоматический выключатель защиты от токовых перегрузок.

Модель	Электропитание	Силовой кабель питания	Длина кабеля до, м	Автомат защиты, А
Наружные блоки mini-VRF серий KVO1m...G11 и KVO3m...G1				
KVO1m86G1	1 фаза, 220 В, 50 Гц	3×2,5 мм <sup>2</sup>	15	25
KVO1m107G1		3×2,5 мм <sup>2</sup>	15	25
KVO1m125G1		3×4,0 мм <sup>2</sup>	15	32
KVO1m146G1		3×4,0 мм <sup>2</sup>	15	32
KVO1m146G		3×6,0 мм <sup>2</sup>	15	40
KVO3m125G1	3 фазы, 380 В, 50 Гц	5×1,5 мм <sup>2</sup>	15	16
KVO3m145G1		5×1,5 мм <sup>2</sup>	15	16
KVO3m165G1		5×1,5 мм <sup>2</sup>	15	16
KVO3m231G1		5×2,5 мм <sup>2</sup>	15	20
KVO3m291G1		5×4,0 мм <sup>2</sup>	15	25
KVO3m347G1		5×4,0 мм <sup>2</sup>	15	32
Модульные полноразмерные наружные блоки серии KVOFM G2				
KVOFM233G2	3 фазы, 380 В, 50 Гц	5×2,5 мм <sup>2</sup>	15	25
KVOFM292G2		5×2,5 мм <sup>2</sup>	15	25
KVOFM349G2		5×4,0 мм <sup>2</sup>	15	25
KVOFM416G2		5×6,0 мм <sup>2</sup>	15	40
KVOFM468G2		5×6,0 мм <sup>2</sup>	15	40
KVOFM525G2		5×10,0 мм <sup>2</sup>	15	50
KVOFM583G2		5×10,0 мм <sup>2</sup>	15	50
KVOFM639G2		5×10,0 мм <sup>2</sup>	15	50
KVOFM708G2		5×10,0 мм <sup>2</sup>	15	50
Модульные полноразмерные наружные блоки серии G3				
KVOFM233G3	3 фазы, 380 В, 50 Гц	5×2,5 мм <sup>2</sup>	15	20
KVOFM292G3		5×2,5 мм <sup>2</sup>	15	25
KVOFM349G3		5×4,0 мм <sup>2</sup>	15	25
KVOFM416G3		5×4,0 мм <sup>2</sup>	15	32
KVOFM468G3		5×4,0 мм <sup>2</sup>	15	32
KVOFM525G3		5×6,0 мм <sup>2</sup>	15	40
KVOFM583G3		5×6,0 мм <sup>2</sup>	15	40
KVOFM639G3		5×10,0 мм <sup>2</sup>	15	50
KVOFM708G3		5×10,0 мм <sup>2</sup>	15	50
KVOFM759G3		5×16,0 мм <sup>2</sup>	15	63
KVOFM816G3		5×16,0 мм <sup>2</sup>	15	63
KVOFM884G3		5×16,0 мм <sup>2</sup>	15	63
KVOFM936G3		5×16,0 мм <sup>2</sup>	15	63
KVOFM988G3		5×16,0 мм <sup>2</sup>	15	63
KVOFM1050G3		5×16,0 мм <sup>2</sup>	15	63
Индивидуальные полноразмерные наружные блоки серии KVOFI G2				
KVOFI817G2	3 фазы, 380 В, 50 Гц	5×25,0 мм <sup>2</sup>	15	63
KVOFI936G2		5×25,0 мм <sup>2</sup>	15	80

Указанная площадь сечения кабеля подходит для максимального расстояния 15 метров. Если расстояние превышает 15 метров, площадь сечения должна быть увеличена.

Модель	Электропитание	Силовой кабель питания	Длина кабеля до, м	Автомат защиты, А	
Модульные наружные блоки с рекуперацией тепла KVOFMR G1					
KVOFMR233G2	3 фазы, 380 В, 50 Гц	5×2,5 мм <sup>2</sup>	15	25	
KVOFMR292G2		5×2,5 мм <sup>2</sup>	15	25	
KVOFMR349G2		5×4,0 мм <sup>2</sup>	15	25	
KVOFMR416G2		5×6,0 мм <sup>2</sup>	15	40	
KVOFMR468G2		5×6,0 мм <sup>2</sup>	15	40	
KVOFMR525G2		5×10,0 мм <sup>2</sup>	15	50	
KVOFMR583G2		5×10,0 мм <sup>2</sup>	15	50	
KVOFMR639G2		5×10,0 мм <sup>2</sup>	15	50	
Модульные полноразмерные наружные блоки с водяным охлаждением конденсатора серии KVOW G1					
KVOW233G1		3 фазы, 380 В, 50 Гц	5×2,5 мм <sup>2</sup>	15	20
KVOW292G1	5×2,5 мм <sup>2</sup>		15	20	
KVOW349G1	5×4,0 мм <sup>2</sup>		15	32	

### ЭЛЕКТРИЧЕСКИЕ ПОДКЛЮЧЕНИЯ ВНУТРЕННИХ БЛОКОВ

Суммарный ток	Силовой кабель питания	Автомат защиты, А	Межблочный управляющий кабель
~10	3×(0,75–1,5) мм <sup>2</sup>	16	2×(0,75–2,0) мм <sup>2</sup>
15~10	3×(1,5–2,5) мм <sup>2</sup>	25	
15~22	3×2,5 мм <sup>2</sup>	25	
22~127	3×(2,5–4,0) мм <sup>2</sup>	32	

Межблочный кабель между внутренними и наружными блоками подключается к клеммам D1, D2.

Длина коммутационного кабеля, м	Сечение кабеля
~ 300	2×0,75 мм <sup>2</sup>
300 ~ 400	2×1,25 мм <sup>2</sup>
400 ~ 1000	2×2,0 мм <sup>2</sup>

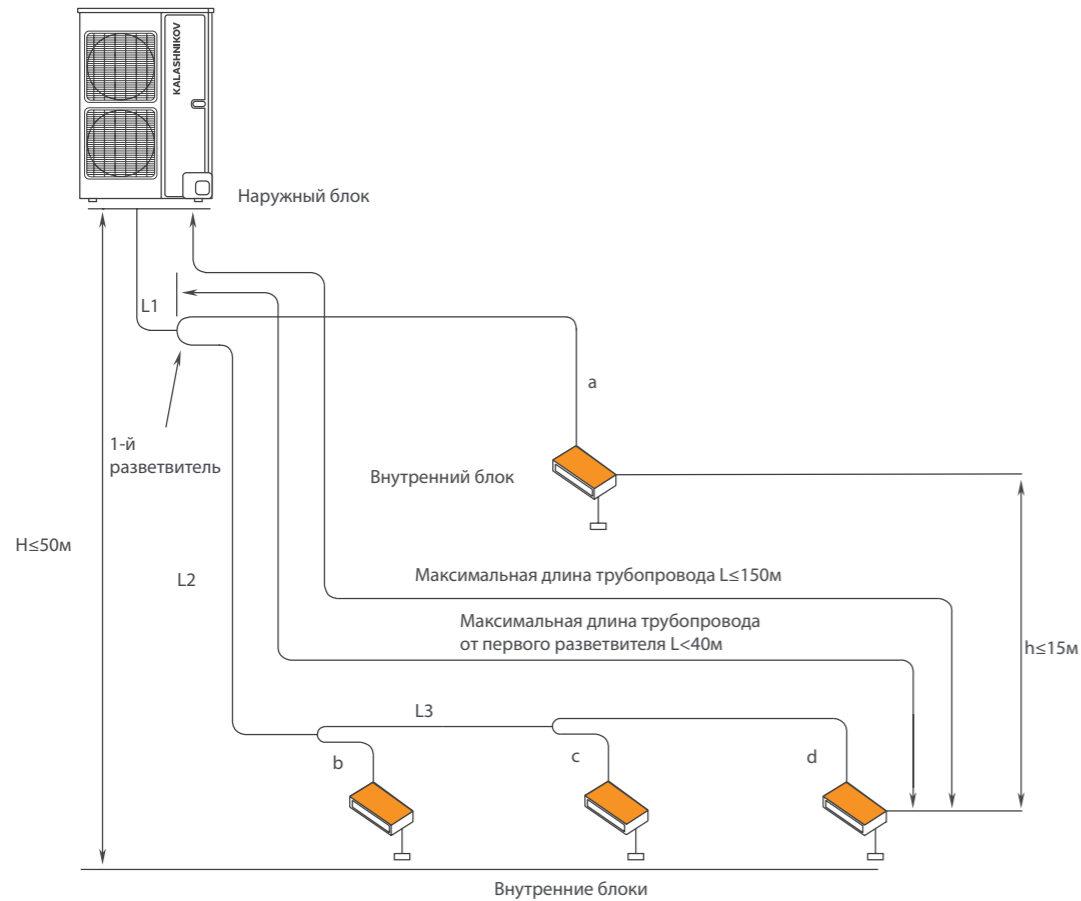

		KVO1m86-107G1, KVO1m125G1	KVO3m145-165G1, KVO3m125G1, KVO3m231-347M1	Участок	
Длина, м	Суммарная, с учетом всех ответвлений	250	300	$L1+L2+L3+L4+a+b+c+d+e$	
	Между наружным и самым дальним внутренним блоком	Фактическая	100	120	$L1+L2+L3+L4+e$
		Эквивалентная	120	150	
	Между первым рефнетом и самым дальним внутренним блоком	40	40	$L2+L3+L4+e$	
Перепад, м	Между наружным и внутренним блоками	Наружный блок выше	30	50	-
		Наружный блок ниже	30	40	-
	Между внутренними блоками	10	15	-	

Обращаем внимание, что эквивалентная длина рефнета 0,5 м.

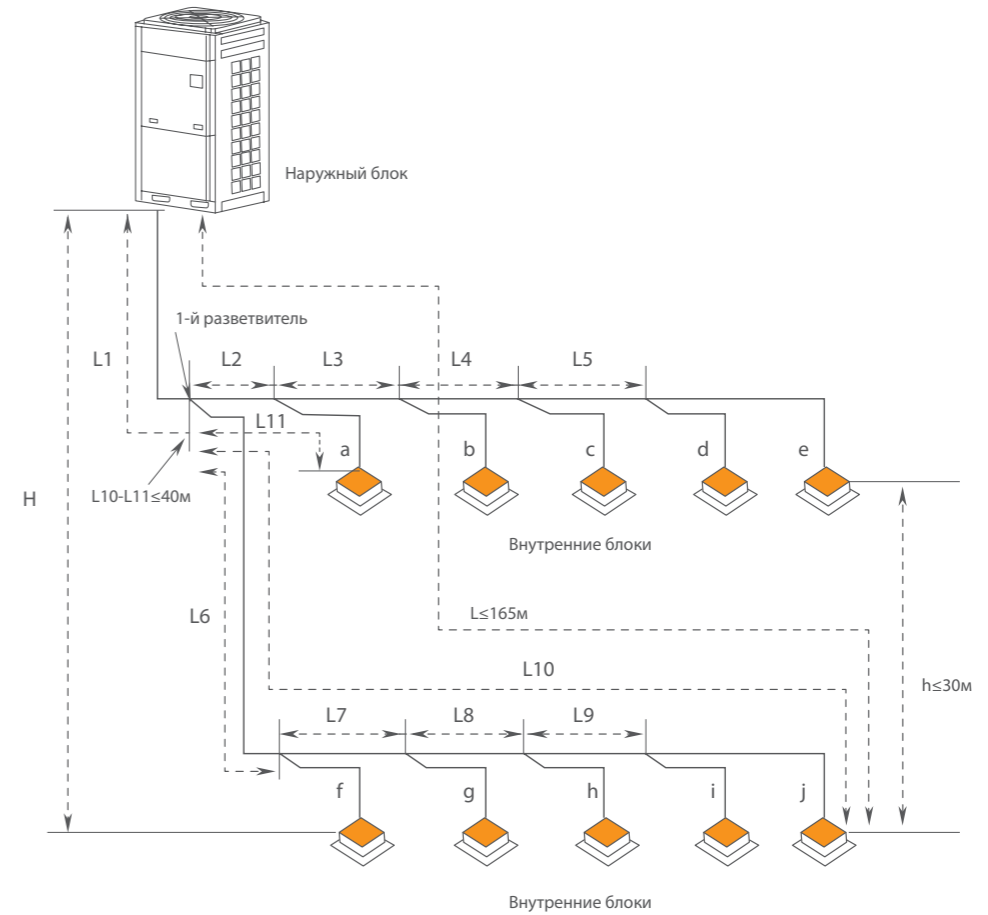

		KVOFMC233...1050G1	Участок	
Длина, м	Суммарная, с учетом всех ответвлений	$\leq 1000 / \leq 500$ (KVOF817...936G2)	$L1+L2+L3+L4+...+L9+a+b+...+i+j$	
	Между наружным и самым дальним внутренним блоком	реальная	$\leq 165$	$L1+L6+L7+L8+L9+j$
		эквивалентная	$\leq 190$	(с учетом поворотов и рефнетов)
		Между первым рефнетом и самым удаленным внутренним блоком (1)	$\leq 40/90^*$	$L6+L7+L8+L9+j$
		Между наружным блоком и первым рефнетом (2)	$\leq 90$	L1
Перепад, м	Между внутренним блоком и ближайшим рефнетом (3)	$\leq 40$	a, b, c, d, e, f, g, h, i, j	
	Между наружными блоками	$\leq 5$		
	Между внутренними блоками	$\leq 30$	h	
	Между наружными и внутренними блоками	наружный выше	$\leq 90$	H-
наружный ниже		$\leq 90$	H+	
Разность, м	Между самой длинной и короткой ветвями от первого рефнета разветвителя	$\leq 40$	L10-L11	

Обращаем внимание, что эквивалентная длина рефнета 0,5 м.

\* Примечания

(1) Длина от первого рефнета-разветвителя до самого удаленного внутреннего блока может быть увеличена до 90 метров при соблюдении следующих условий:

- если суммарная фактическая длина на участках не превышает 1000 м ( $L1+L2 \times 2 + L3 \times 2 + L4 \times 2 + \dots + L9 \times 2 + a11 + b11 + \dots + d21 + d22 \leq 1000\text{м}$ )

- если длина между каждым внутренним блоком и его ближайшим рефнетом не превышает 40 м ( $a11, a12, b11, b21, b31, c11, d11, d21, d22 \leq 40\text{м}$ )

(2) Если максимальная длина от наружного блока до первого рефнета  $\geq 90$  м, откорректируйте размер (диаметр) трубы на газовой и жидкостной магистралях в соответствии с таблицей, приведенной в руководстве по сервису.

(3) Если длина между внутренним блоком и его ближайшим рефнетом превышает 10 м, размер жидкостной трубы должен быть увеличен на один размер (только для труб диаметром  $\leq 6,35$  мм)

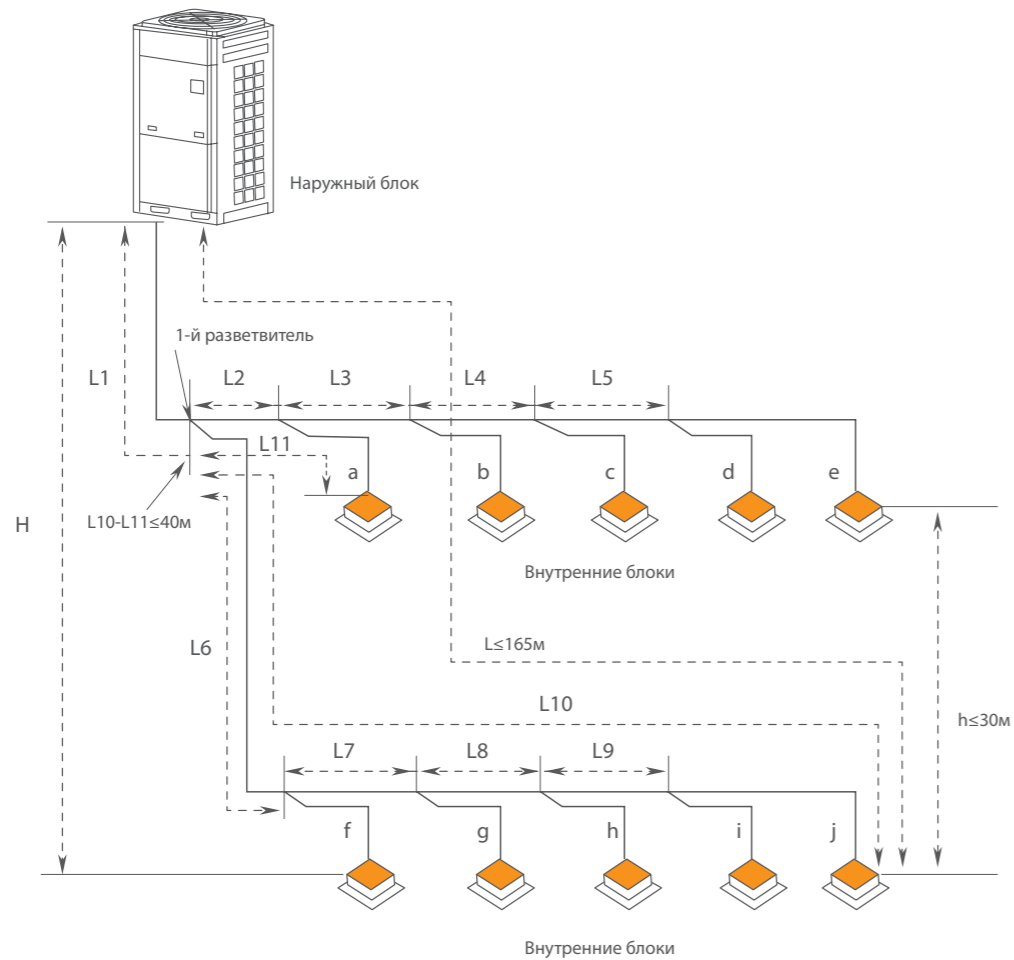

		KVOFM233...708G2	Участок	
Длина, м	Суммарная, с учетом всех ответвлений	≤1000	$L1+L2+L3+L4+...+L9+a+b+...+i+j$	
	Между наружным и самым дальним внутренним блоком	реальная	200	$L1+L6+L7+L8+L9+j$
		эквивалентная	240	(с учетом поворотов и рефнетов)
	Между первым рефнетом и самым удаленным внутренним блоком (1)	≤120	$L6+L7+L8+L9+j$	
	Между наружным блоком и первым рефнетом (2)	≤90	L1	
Перепад, м	Между внутренним блоком и ближайшим рефнетом (3)	≤40	a, b, c, d, e, f, g, h, i, j	
	Между наружными блоками	≤5		
	Между внутренними блоками	40	h	
Разность, м	Между наружными и внутренними блоками	наружный выше	H-	
		наружный ниже	H+	
Разность, м	Между самой длинной и короткой ветвями от первого рефнета разветвителя	≤40	L10-L11	

Обращаем внимание, что эквивалентная длина рефнета 0,5 м.

\* Примечания

- Длина от первого рефнета-разветвителя до самого удаленного внутреннего блока может быть увеличена до 90 метров при соблюдении следующих условий:
  - если суммарная фактическая длина на участках не превышает 1000 м ( $L1+L2+L3+L4+L5+L6+L7+L8+L9+a11+b11+...+d21+d22 \leq 1000$  м)
  - если длина между каждым внутренним блоком и его ближайшим рефнетом не превышает 40 м ( $a11, a12, b11, b21, b22, b31, c11, d11, d21, d22 \leq 40$  м)
- Если максимальная длина от наружного блока до первого рефнета  $\geq 90$  м, откорректируйте размер (диаметр) трубы на газовой и жидкостной магистралях в соответствии с таблицей, приведенной в руководстве по сервису.
- Если длина между внутренним блоком и его ближайшим рефнетом превышает 15 м, размер жидкостной и газовой трубы должен быть увеличен на один размер (только для жидкостных труб диаметром  $\leq 6,35$  мм. и газовых труб  $\leq 9,52$  мм.).

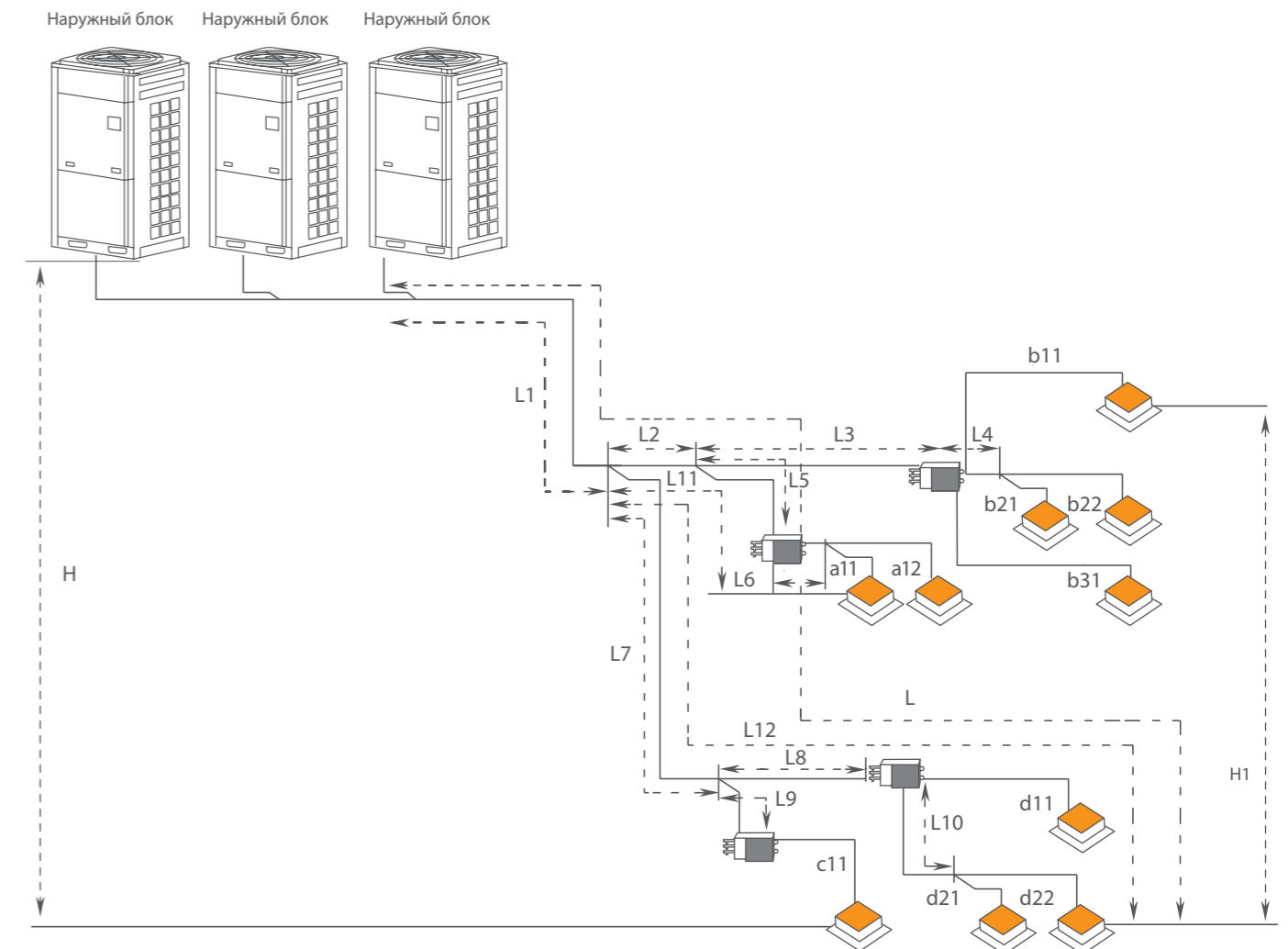

		KVOFMR233...708G2	Участок	
Длина, м	Суммарная, с учетом всех ответвлений	≤1000	$L1+L2+L3+L4+...+L12+a11+b12+d21+d22$	
	Между наружным и самым дальним внутренним блоком	реальная	≤200	L
		эквивалентная	≤240	(с учетом поворотов и рефнетов)
	Между первым рефнетом и самым удаленным внутренним блоком (1)	≤120	$L7+L8+L10+d22$	
	Между наружным блоком и первым рефнетом (2)	≤90	L1	
Перепад, м	Между внутренним блоком и ближайшим рефнетом (3)	≤40	a11, a12, b11, b21, b22, b31, c11, d11, d21, d22	
	Между наружными и внутренними блоками	наружный выше	≤90	-
		наружный ниже	≤110	-
Разность, м	Между внутренними блоками	≤100	h1	
Разность, м	Между самой длинной и короткой ветвями от первого рефнета разветвителя	≤40	L12-L11	

\* Примечания

- Длина от первого рефнета-разветвителя до самого удаленного внутреннего блока может быть увеличена до 120 метров при соблюдении следующих условий:
  - если суммарная фактическая длина на участках не превышает 1000 м ( $L1+L2+L3+L4+L5+L6+L7+L8+L9+a11+b11+...+d21+d22 \leq 1000$  м)
  - если длина между каждым внутренним блоком и его ближайшим рефнетом не превышает 40 м ( $a11, a12, b11, b21, b22, b31, c11, d11, d21, d22 \leq 40$  м)
- Если максимальная длина от наружного блока до первого рефнета  $\geq 90$  м, откорректируйте размер (диаметр) трубы на газовой и жидкостной магистралях в соответствии с таблицей, приведенной в руководстве по сервису.
- Если перепад высот между внутренними блоками превышает 15 метров, необходимо увеличить диаметр жидкостной трубы от наружного блока до первого рефнета.

## ДЛИННЫ ТРАСС

### МОДУЛЬНЫЕ ПОЛНОРАЗМЕРНЫЕ НАРУЖНЫЕ БЛОКИ С ВОДЯНЫМ ОХЛАЖДЕНИЕМ КОНДЕНСАТОРА СЕРИИ KVOW G1

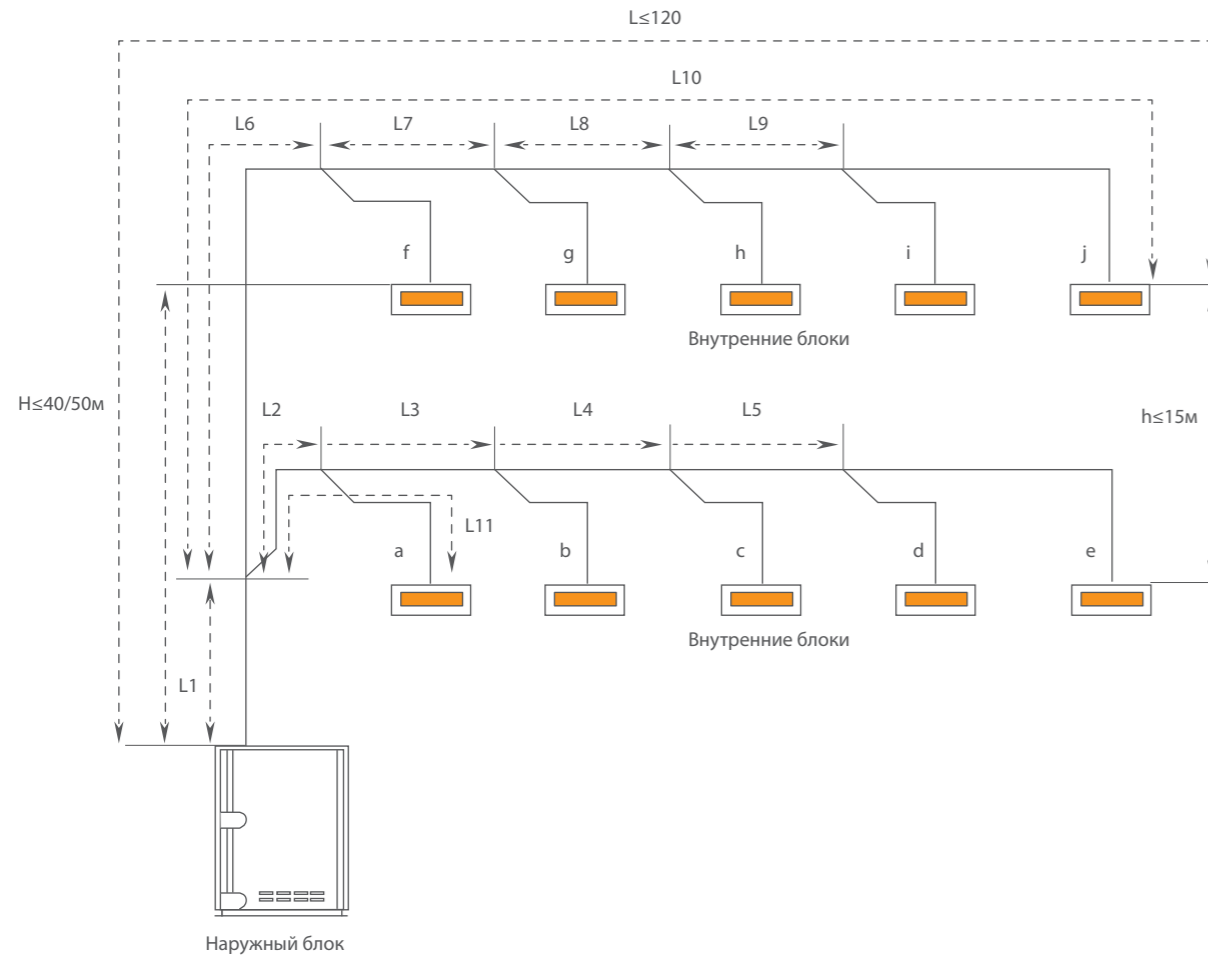

		KVOW233...349G1	Участок	
Длина, м	Суммарная, с учетом всех ответвлений	≤300	$L1+L2+L3+L4+...+L9+a+b+...+i+j$	
	Между наружным и самым дальним внутренним блоком	реальная	≤120	
		эквивалентная	≤140	$L1+L6+L7+L8+L9+j$
	Между первым рефнетом и самым удаленным внутренним блоком (1)	≤40/90*	$L6+L7+L8+L9+j$	
	Между наружным блоком и первым рефнетом (2)	≤80	L1	
Между внутренним блоком и ближайшим рефнетом (3)	≤40	a, b, c, d, e, f, g, h, i, j		
Перепад, м	Между наружными и внутренними блоками	наружный выше	≤50	-
		наружный ниже	≤40	-
Между внутренними блоками	≤15	h1		
Разность, м	Между самой длинной и короткой ветвями от первого рефнета разветвителя	≤40	L10-L11	

**\* Примечания**

- Длина от первого рефнета-разветвителя до самого удаленного внутреннего блока может быть увеличена до 90 метров при соблюдении следующих трех условий:
  - если суммарная фактическая длина на участках не превышает 300 м ( $L1+L2+L3+L4+...+L9+2+a+b+...+i+j \leq 300$  м)
  - если длина между каждым внутренним блоком и его ближайшим рефнетом не превышает 40 м (a, b, c, d, e, f, g, h, i, j ≤ 40 м)
  - если разность между самой длинной и короткой ветвями от первого рефнета:  $L10-L11 \leq 40$  м
- Если максимальная длина от наружного блока до первого рефнета ≥ 80 м, откорректируйте размер (диаметр) трубы на газовой и жидкостной магистралях в соответствии с таблицей, приведенной в руководстве по сервису.
- Если длина между внутренним блоком и его ближайшим рефнетом превышает 10 м, размер жидкостной трубы должен быть увеличен на один размер (только для труб диаметром ≤ 6,35 мм)

Обращаем внимание, что эквивалентная длина рефнета 0,5 м.

### МОДУЛЬНЫЕ ПОЛНОРАЗМЕРНЫЕ НАРУЖНЫЕ БЛОКИ СЕРИИ KVOW G3

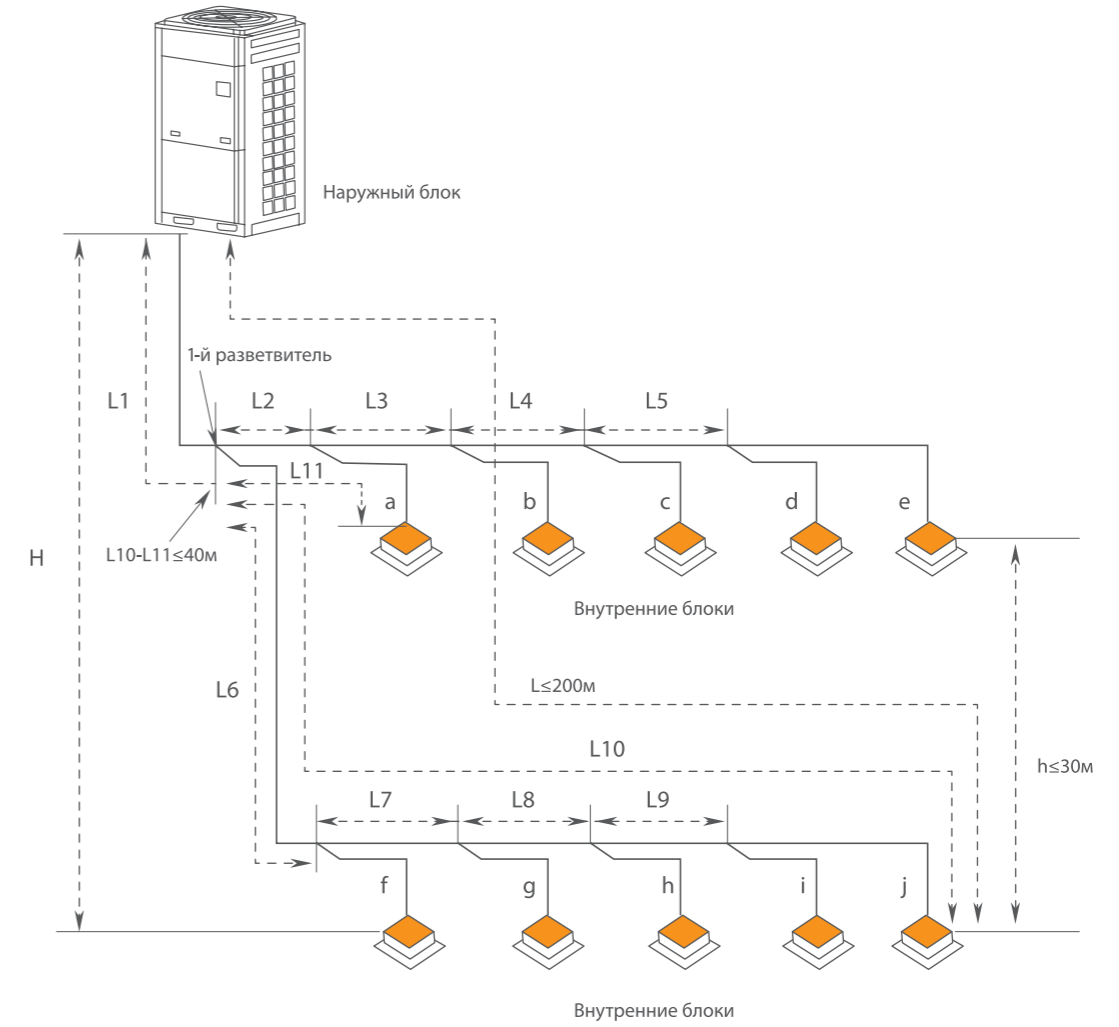

		KVOW233...1050G3	Участок
Длина, м	Суммарная, с учетом всех ответвлений	≤1000	$L1+L2+L3+L4+...+L9+a+b+...+i+j$
	Между наружным и самым дальним внутренним блоком	реальная	200
		эквивалентная	240
	Между первым рефнетом и самым удаленным внутренним блоком (1)	≤120	$L6+L7+L8+L9+j$
	Между наружным блоком и первым рефнетом (2)	≤90	L1
Между внутренним блоком и ближайшим рефнетом (3)	≤40	a, b, c, d, e, f, g, h, i, j	
Перепад, м	Между наружными блоками	≤5	-
		Между внутренними блоками	30
Между наружными и внутренними блоками	наружный выше	100	H-
Между наружными и внутренними блоками	наружный ниже	110	H+
Разность, м	Между самой длинной и короткой ветвями от первого рефнета разветвителя	≤40	L10-L11

**\* Примечания**

- Длина от первого рефнета-разветвителя до самого удаленного внутреннего блока может быть увеличена до 120 метров при соблюдении следующих условий:
  - если суммарная фактическая длина на участках не превышает 1000 м ( $L1+L2+L3+L4+...+L9+2+a1+b11+...+d21+d22 \leq 1000$  м)
  - если длина между каждым внутренним блоком и его ближайшим рефнетом не превышает 40 м (a, b, c, d, e, f, g, h, i, j ≤ 40 м)
  - если разность между самой длинной и короткой ветвями от первого рефнета разветвителя не превышает 40 м ( $L10-L11 \leq 40$  м)
- Если максимальная длина от наружного блока до первого рефнета ≥ 90 м, откорректируйте размер (диаметр) трубы на газовой и жидкостной магистралях в соответствии с таблицей, приведенной в руководстве по сервису.
- Если длина между внутренним блоком и его ближайшим рефнетом превышает 15 м, размер жидкостной и газовой трубы должен быть увеличен на один размер (только для жидкостных труб диаметром ≤ 6,35 мм. и газовых труб ≤ 9,52 мм.).

Обращаем внимание, что эквивалентная длина рефнета 0,5 м.

### РАСЧЕТ ДОПОЛНИТЕЛЬНОЙ ЗАПРАВКИ ХЛАДАГЕНТА ДЛЯ СИСТЕМ СЕРИИ MINI-VRF KVO1(3)M...G1 И НАРУЖНЫХ БЛОКОВ ИНДИВИДУАЛЬНОЙ УСТАНОВКИ KVO3M231...347G1

Количество хладагента в наружном блоке:

Модель	KVO3m125G1	KVO3m146G1	KVO3m165G1
Кол-во хладагента (кг)	5,0	5,0	5,0

\* Примечание

Дополнительное количество хладагента в системе рассчитываем по формуле, приведенной ниже:

Дополнительное количество хладагента =  $\Sigma$  длина трассы по жидкостной магистрали X дополнительное количество хладагента на метр. Расчёт ведётся только по жидкостной магистрали.

Дополнительное количество хладагента по жидкостной магистрали на метр					
Ф22.2	Ф19.05	Ф15.9	Ф12.7	Ф9.52	Ф6.35
0,35	0,25	0,17	0,11	0,054	0,022

В системе mini-VRF требуется расчёт дозаправки только на трассу.

Наружный блок заправлен на заводе и дополнительной заправки не требует. Дополнительная заправка системы не требуется, если длина трассы не превышает 20 метров.

Расчет суммарной заводской заправки системы можно осуществить в программе подбора VRF Selector.

### РАСЧЕТ ДОПОЛНИТЕЛЬНОЙ ЗАПРАВКИ ХЛАДАГЕНТА ДЛЯ НАРУЖНЫХ БЛОКОВ МОДУЛЬНОЙ КОМПОНОВКИ И ИНДИВИДУАЛЬНОЙ УСТАНОВКИ KVOF817...936G1

Дополнительное количество хладагента (R) = Длина трассы по жидкостной магистрали +  $\Sigma$  количество хладагента для модуля наружного блока

Расчёт количества хладагента по трассе (по жидкостной магистрали):







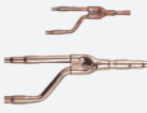

№1

Диаметр жидкостной трубы	Ф28.6	Ф25.4	Ф22.2	Ф19.05	Ф15.9	Ф12.7	Ф9.52	Ф6.35
Дозаправка фреона, кг/м	0,680	0,520	0,350	0,250	0,170	0,110	0,054	0,022

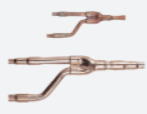
Расчёт количества хладагента (по жидкостной магистрали):

№2

Соотношение производительности внутренних и наружных блоков	Количество внутр. блоков	Производительность наружного блока, кВт										
		KVOF-G1(2)						KVOF817...936G1				
		22,4	28,0	33,5	40,0	45,0	50,4	56,0	61,5	68,0	78,5	90,0
50% $\leq$ C $\leq$ 70%	<4	0	0	0	0	0	0	0	0	0	0	0
	$\geq$ 4	0,5	0,5	0,5	0,5	0,5	0,5	1,0	1,5	1,5	2,0	2,0
70% $<$ C $\leq$ 90%	<4	0,5	0,5	1,0	1,5	1,5	1,5	2,0	2,0	2,0	3,0	3,0
	$\geq$ 4	1,0	1,0	1,5	2,0	2,0	2,5	3,0	3,5	3,5	3,5	4,0
90% $<$ C $\leq$ 105%	<4	1,0	1,0	1,5	2,0	2,0	2,5	3,0	3,5	3,5	4,0	4,0
	$\geq$ 4	2,0	2,0	3,0	3,5	3,5	4,0	4,5	5,0	5,0	5,0	6,0
105% $<$ C $\leq$ 135%	<4	2,0	2,0	2,5	3,0	3,0	3,5	4,0	4,0	4,0	5,0	6,0
	$\geq$ 4	3,5	3,5	4,0	5,0	5,0	5,5	6,0	6,0	6,0	7,0	8,0

Название	Внешний вид	Модель	Функции	С какими моделями совместимы	
Рефнет (разветвитель) для наружных блоков		ML01/A	Распределение хладагента	Для 2 модулей 1 комплект	68 кВт < X $\leq$ 123 кВт
				Для 3 модулей 2 комплекта	129 кВт < X $\leq$ 184,5 кВт
				Для 4 модулей 3 комплекта	190,5 кВт < X $\leq$ 246 кВт
Рефнет (разветвитель) для внутренних блоков		FQ01A/A	Распределение хладагента	до 20 кВт	X $\leq$ 20 кВт
		FQ01B/A		до 30 кВт	20 кВт < X $\leq$ 30 кВт
		FQ02/A		до 70 кВт	30 кВт < X $\leq$ 70 кВт
		FQ03/A		до 135 кВт	70 кВт < X $\leq$ 135 кВт
		FQ04/A		свыше 135 кВт	135 кВт < X
Рефнет (разветвитель) для наружных блоков. Для трехтрубной системы с рекуперацией тепла		ML01R	Распределение хладагента	до 96 кВт	22,4 кВт $\leq$ X $\leq$ 96 кВт
		ML02R		свыше 96 кВт	X > 96 кВт
Рефнет (разветвитель) для внутренних блоков. Для трехтрубной системы с рекуперацией тепла		FQ01Na/A	Распределение хладагента	до 5,6 кВт	X $\leq$ 5,6 кВт
		FQ02Na/A		до 22 кВт	5,6 кВт < X $\leq$ 22 кВт
		FQ03Na/A		до 30 кВт	22 кВт < X $\leq$ 30 кВт
		FQ04Na/A		до 68 кВт	30 кВт < X $\leq$ 68 кВт
		FQ05Na/A		до 96 кВт	68 кВт < X $\leq$ 96 кВт
		FQ06Na/A		до 135 кВт	96 кВт < X $\leq$ 135 кВт
		FQ07Na/A		свыше 135 кВт	135 < X
Блок-распределитель потоков хладагента. Для трехтрубной системы с рекуперацией тепла		KVBB1G1	Распределение хладагента	от 1 до 8 внутренних блоков (см. стр. 37)	
		KVBB2G1		от 2 до 16 внутренних блоков (см. стр. 37)	
		KVBB3G1		от 4 до 32 внутренних блоков (см. стр. 37)	
		KVBB4G1		от 8 до 64 внутренних блоков (см. стр. 37)	
Комплект для подключения испарителя DX-Kit		KVDX360G1	Для подключения испарителя	Для моделей мощностью: 2,8/3,6 кВт	
		KVDX710G1		Для моделей мощностью: 4,5/5,6/7,1 кВт	
		KVDX1400G1		Для моделей мощностью: 9/11,2/14 кВт	
		KVDX2800G1		Для моделей мощностью: 22,4/28/33,5/40/45 кВт	
		KVDX5600G1		Для моделей мощностью: 50,4/56/84 кВт	
Декоративная панель		KVP8CCG1		Для компактных кассетных блоков KVI8CC-G1	
		KVP8CG1		Для кассетных блоков KVI8C-G1	
Пульт управления (инфракрасный)		KVIRC01G1	Управление блоком	Поставляется в комплекте с настенными, кассетными и напольно-потолочными внутренними блоками. Совместим со всеми внутренними блоками серии KVO-G1 и KVO-G2	
Пульт управления (проводной)		KVRC01G1	Управление блоком	Поставляется в комплекте с канальными внутренними блоками. Для управления от 1 до 16 внутренних блоков, совместим со всеми внутренними блоками серии KVO-G1 и KVO-G2	

Название	Внешний вид	Модель	Функции	С какими моделями совместимы
Пульт управления (проводной)		KVRC02G1	Управление блоком	Дополнительная опция, приобретается отдельно. Для управления от 1 до 16 внутренних блоков, совместим со всеми внутренними блоками серии KVO-G1 и KVO-G2
Сенсорный пульт управления		KVRC03G1	Управление блоком	Дополнительная опция, приобретается отдельно. Для управления от 1 до 16 внутренних блоков, совместим со всеми внутренними блоками серии KVO-G1 и KVO-G2
Приёмник сигнала		JS05	Приём инфракрасного сигнала	Канальные блоки KVIDM, KVIDH
Центральный пульт управления с сенсорным дисплеем ( 7»)		KVCC01G1	Программирование работы внутренних блоков	Позволяет контролировать до 255 внутренних блоков и 16 систем
Центральный пульт управления с сенсорным дисплеем ( 7»)		KVCC03G1	Программирование работы внутренних блоков	Позволяет контролировать до 32 внутренних блоков и 16 систем. Совместим со всеми внутренними блоками серии KVO-G1 и KVO-G2
Центральный пульт управления с сенсорным дисплеем ( 4,3»)		KVCC02G1	Программирование работы внутренних блоков	Позволяет контролировать 32 внутренних блока и 16 систем. Совместим со всеми внутренними блоками серии KVO-G1 и KVO-G2
Интерфейсный шлюз для интеграции с Modbus		KVModbus01G1	Для интеграции в сеть BMS	Совместим со всеми внутренними блоками серии KVO-G1 и KVO-G2
Интерфейсный шлюз для интеграции в BMS по протоколу Modbus и Bacnet		KVMBBMS01G1	Для интеграции в сеть BMS	Совместим со всеми внутренними блоками серии KVO-G1 и KVO-G2
Интерфейсный шлюз для интеграции с KNX		KVKNXG1	Для интеграции в сеть BMS	Один модуль KNX поддерживает индивидуальное подключение к одному внутреннему блоку или одному проводному пульту системы Kalashnikov.
Wi-Fi адаптер		KVWiFi01G1	Для управления внутренними блоками VRF-систем с мобильных устройств через приложение Smart	
USB-преобразователь		KVUSB01G1	Осуществляет передачу данных между компьютером и VRF-системами	
Переходник		GD02	Предназначен для KVR232-RS422/485	
Интеллектуальная система отладки		SST01G1	Для подключения ПК к шине CAN через интерфейс USB	
Ретранслятор		KVR485-W	Усилитель сигнала для протокола RS-485. Необходимо использовать 1 шт. для каждых 16-ти наружных блоков или каждые 800 метров	
Преобразователь		KVR232-RS422/485	Преобразователь, используется для передачи сигнала между компьютером / системой BMS (RS232) и системой кондиционирования	
Программа удаленного управления и мониторинга		EPCS-02	Программное обеспечение	
Шлюз для подключения программы удаленного управления и мониторинга		EPCSG-02	Коммуникация сети VRF-системы с ПК	
Программа удаленного мониторинга и управления		ELDMS-03	Для дистанционного контроля за работой VRF-систем. Позволяет контролировать до 255 внутренних блоков и 16 систем	

ПРОВОДНОЙ ПУЛЬТ УПРАВЛЕНИЯ KVRC01G1



Проводной пульт KVRC01G1 может быть использован для управления от 1 до 16 внутренних блоков. Возможно одновременное подключение 2 пультов к одному внутреннему блоку. Пульт позволяет определять температуру окружающей среды и принимать сигнал инфракрасного пульта дистанционного управления.

Основные функции: включение / выключение, настройка температуры, выбор режима работы, изменение скорости вентилятора, управление жалюзи, настройка таймера, режим комфортного сна, настройка подсветки дисплея внутреннего блока, энергосбережение, дополнительный обогрев, самоочистка, функция напоминания очистки фильтра, просмотр и установки параметров системы, индикация ошибок, блокировка кнопок пульта и многое другое.

ПРОВОДНОЙ ПУЛЬТ УПРАВЛЕНИЯ KVRC02G1 (ДЛЯ ГОСТИНИЦ)



Проводной пульт KVRC02G1 может быть использован для управления от 1 до 16 внутренних блоков. Возможно одновременное подключение 2 пультов к одному внутреннему блоку. Пульт позволяет определять температуру окружающей среды и принимать сигнал инфракрасного пульта дистанционного управления. Возможно подключение модуля для гостиничной ключ-карты.

Основные функции: включение / выключение, настройка температуры, выбор режима работы, изменение скорости вентилятора, управление жалюзи, настройка таймера, режим комфортного сна, настройка подсветки дисплея внутреннего блока, энергосбережение, дополнительный обогрев, самоочистка, функция напоминания очистки фильтра, просмотр и установки параметров системы, индикация ошибок, блокировка кнопок пульта и многое другое.

ПРОВОДНОЙ ПУЛЬТ УПРАВЛЕНИЯ KVRC03G1



Проводной пульт с цветным сенсорным дисплеем KVRC03G может быть использован для управления от 1 до 16 внутренних блоков. Пульт позволяет определять температуру окружающей среды и принимать сигнал инфракрасного пульта дистанционного управления.

Основные функции: включение / выключение, настройка температуры, выбор режима работы, изменение скорости вентилятора, управление жалюзи, настройка таймера, режим комфортного сна, настройка подсветки дисплея внутреннего блока, энергосбережение, дополнительный обогрев, самоочистка, функция напоминания очистки фильтра, просмотр и установки параметров системы, индикация ошибок, блокировка кнопок пульта и многое другое.

ИНФРАКРАСНЫЙ ПУЛЬТ  
УПРАВЛЕНИЯ KVIRC01G1



Инфракрасный пульт управления KVIRC01G1 используется для индивидуального управления внутренними блоками.

Основные функции: включение / выключение, настройка температуры, выбор режима работы, изменение скорости вентилятора, турборежим, управление жалюзи, настройка таймера, режим комфортного сна, настройка подсветки дисплея внутреннего блока, энергосбережение, iFeel, самоочистка, блокировка кнопок пульта и многое другое.

ЦЕНТРАЛЬНЫЙ ПУЛЬТ УПРАВЛЕНИЯ  
С СЕНСОРНЫМ ДИСПЛЕЕМ  
KVCC01G1



Центральный пульт управления с сенсорным дисплеем KVCC01G1 предназначен для центрального управления с возможностью контроля до 16 систем и 255 внутренних блоков.

Сенсорный 7" цветной дисплей с высоким разрешением и интуитивно понятный интерфейс делают его приятным и удобным в эксплуатации.

Возможно управление каждым внутренним блоком индивидуально, группой блоков, а также всеми блоками сразу.

Основные функции: включение / выключение, настройка температуры, выбор режима работы, изменение скорости вентилятора, управление жалюзи, настройка таймера, режим комфортного сна, настройка подсветки дисплея внутреннего блока, энергосбережение, дополнительный обогрев, самоочистка, функция напоминания очистки фильтра, просмотр и установки параметров системы, индикация ошибок, блокировка кнопок пульта и многое другое.

ЦЕНТРАЛЬНЫЙ ПУЛЬТ УПРАВЛЕНИЯ С  
СЕНСОРНЫМ ДИСПЛЕЕМ KVCC03G1

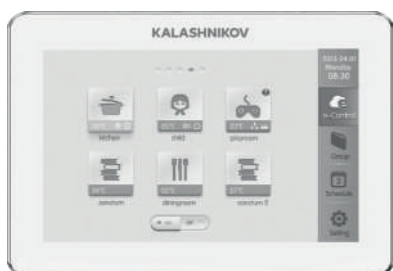

Центральный пульт управления с сенсорным дисплеем KVCC03G1 предназначен для центрального управления с возможностью контроля до 16 систем и 32 внутренних блоков.

Сенсорный 7" цветной дисплей с высоким разрешением и интуитивно понятный интерфейс делают его приятным и удобным в эксплуатации.

Возможно управление каждым внутренним блоком индивидуально, группой блоков, а также всеми блоками сразу.

Основные функции: включение / выключение, настройка температуры, выбор режима работы, изменение скорости вентилятора, управление жалюзи, настройка таймера, режим комфортного сна, настройка подсветки дисплея внутреннего блока, энергосбережение, дополнительный обогрев, самоочистка, функция напоминания очистки фильтра, просмотр и установки параметров системы, индикация ошибок, блокировка кнопок пульта и многое другое.

ПУЛЬТЫ УПРАВЛЕНИЯ

ЦЕНТРАЛЬНЫЙ ПУЛЬТ УПРАВЛЕНИЯ  
С СЕНСОРНЫМ ДИСПЛЕЕМ  
KVCC02G1



Центральный пульт управления с сенсорным дисплеем KVCC02G1 предназначен для центрального управления с возможностью контроля до 16 систем и 32 внутренних блоков.

Сенсорный 4,3" цветной дисплей с высоким разрешением и интуитивно понятный интерфейс делают его приятным и удобным в эксплуатации.

Возможно управление каждым внутренним блоком индивидуально, группой блоков, а также всеми блоками сразу.

Основные функции: включение / выключение, настройка температуры, выбор режима работы, изменение скорости вентилятора, управление жалюзи, настройка таймера, режим комфортного сна, настройка подсветки дисплея внутреннего блока, энергосбережение, дополнительный обогрев, самоочистка, функция напоминания очистки фильтра, просмотр и установки параметров системы, индикация ошибок, блокировка кнопок пульта и многое другое.

СЕТЕВОЙ ШЛЮЗ  
KNX GATEWAY KVKNX01G1



Интерфейсный шлюз для интеграции KNX KVKNX01G1 применяется в системе Kalashnikov для интеграции в открытую систему управления зданием (BMS) на базе протокола KNX для получения дистанционного управления и мониторинга внутренних блоков.

Один модуль KNX поддерживает индивидуальное подключение к одному внутреннему блоку или одному проводному пульту системы Kalashnikov.

Шлюз позволяет осуществлять:

- мониторинг состояния работы блока в режиме реального времени, например, вкл./выкл, режим, температура
- реакцию в режиме реального времени на управление блоком (вкл./выкл., настройки режима и скорости и т.д.)
- мониторинг ошибок блока.

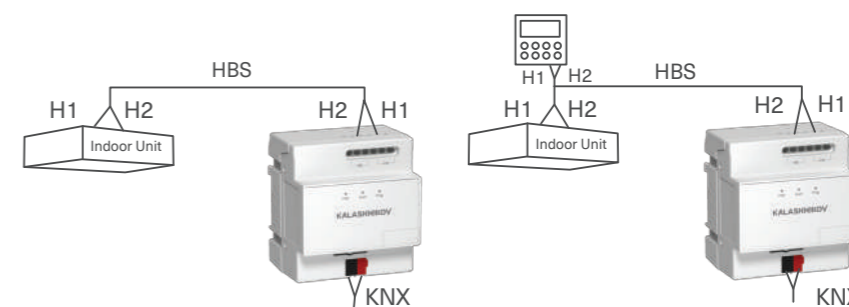



ИНТЕРФЕЙСНЫЙ ШЛЮЗ  
ДЛЯ ИНТЕГРАЦИИ  
С MODBUS **KVModbus01G1**



Интерфейсный шлюз KVModbus01G1 применяется для интеграции в открытую систему управления зданием (BMS) на базе протокола RS485 для получения централизованного и дистанционного управления системой.

Один шлюз Modbus может поддерживать не более 16 независимых систем (до 64 модульных наружных блоков) и до 128 внутренних блоков.

Шлюз позволяет осуществлять:

- мониторинг состояния работы блока в режиме реального времени, например, вкл./выкл, режим, температура;
- реакцию в режиме реального времени на управление блоком (вкл./выкл., настройки режима и скорости и т.д.);
- контроль переключения режимов вкл./выкл всех блоков;
- мониторинг ошибок блока;
- управления по сигналу от пожарной системы сигнализации.

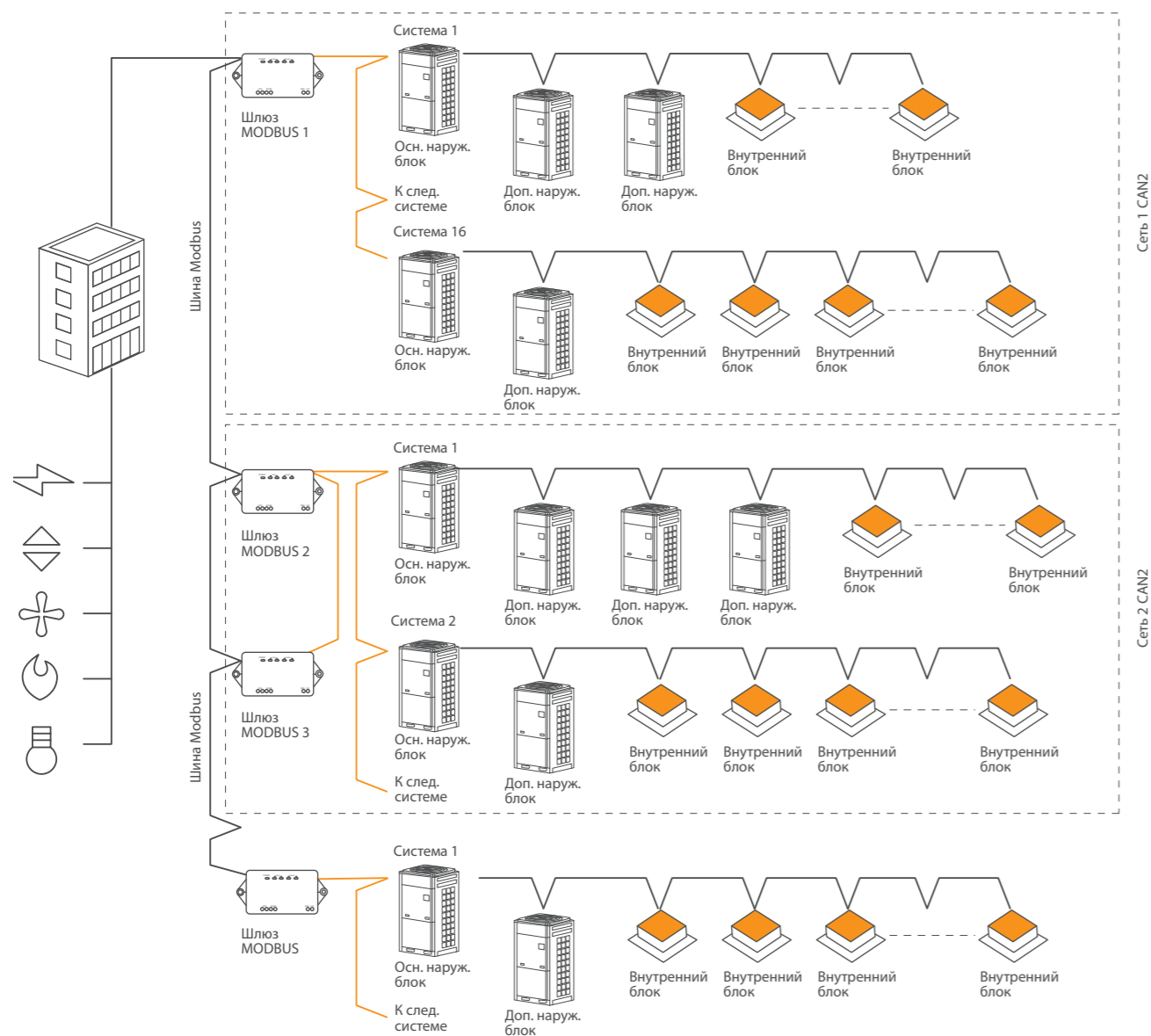

ИНТЕРФЕЙСНЫЙ ШЛЮЗ  
ДЛЯ ИНТЕГРАЦИИ С MODBUS  
И BACNET **KVMBMS01G1**



Интерфейсный шлюз KVMBMS01G1 применяется в системе Kalashnikov для интеграции в открытую систему управления зданием (BMS) на базе протоколов Modbus RTU, Modbus TCP и Bacnet/IP для получения централизованного и дистанционного управления системой.

Шлюз позволяет осуществлять:

- мониторинг состояния работы блока в режиме реального времени, например, вкл./выкл, режим, температура;
- реакцию в режиме реального времени на управление блоком (вкл./выкл., настройки режима и скорости и т.д.);
- контроль переключения режимов вкл./выкл всех блоков;
- мониторинг ошибок блока;
- управление по сигналу от пожарной системы сигнализации.

К шлюзу можно подключить до 16 мультизональных систем и до 255 внутренних блоков, если подключение осуществляется по протоколу наружного блока.

Если подключение шлюза производится через внутренние блоки, то система поддерживает до 80 внутренних блоков и только одну систему.

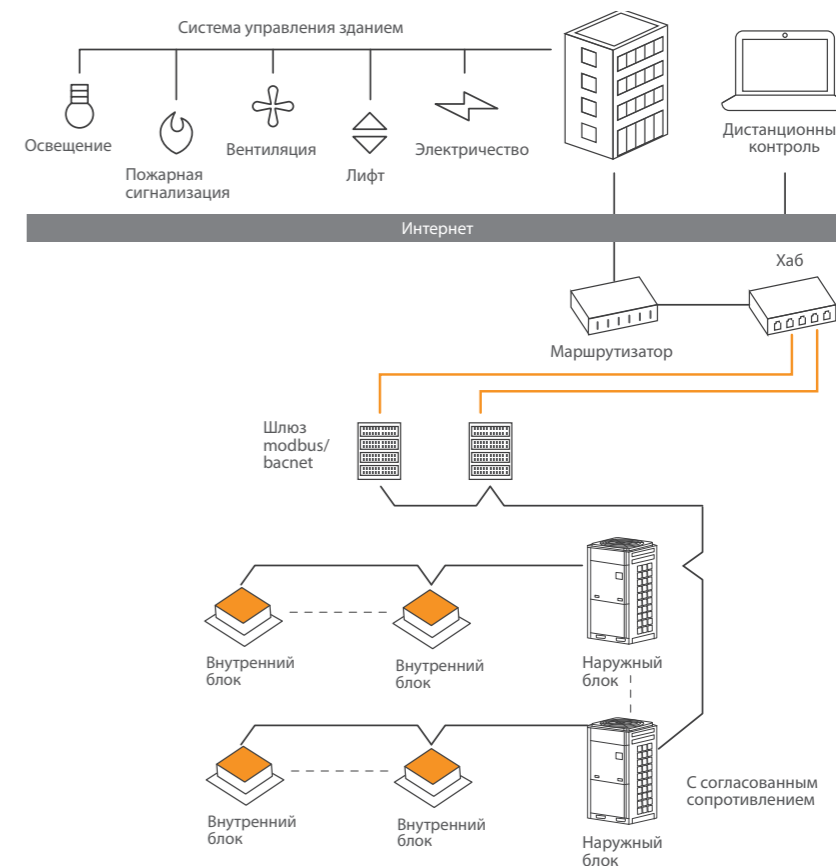

WI-FI АДАПТЕР  
KVWIFI01G1



Модуль применяется для установки во внутренних блоках VRF-систем, которые используются для охлаждения и обогрева воздуха в помещении. Может быть использован для управления от 1 до 80 внутренних блоков. Модуль предназначен для беспроводной передачи данных по радиоканалу по сети Wi-Fi (IEEE 802.11) для организации удаленного доступа. Модуль может подключаться к кондиционеру через другие устройства (компьютер, мобильный телефон) и удаленно управлять режимами его работы. Модуль выполняет шифрование данных, передаваемых по технологии Wi-Fi (IEEE 802.11) с максимальной дальностью беспроводного действия без усиления и ретрансляции не более 100м.

ПРИНЦИПИАЛЬНАЯ СХЕМА ПОДКЛЮЧЕНИЯ



СХЕМА КОММУНИКАЦИОННЫХ РАЗЪЕМОВ

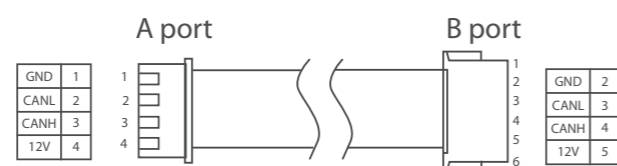

ИНТЕРФЕЙСНЫЙ ШЛЮЗ KVSS01G1  
С ПРОГРАММНЫМ ОБЕСПЕЧЕНИЕМ  
KVSRM01G1



Для обеспечения дистанционного мониторинга и управления мультизональными системами было разработано новое поколение программного обеспечения для персональных компьютеров KVSRM01G1. К шлюзу можно подключить до 16 мультизональных систем и до 255 внутренних блоков.

Совместно со шлюзом KVSS01G1 для подключения к ПК программное обеспечение позволяет осуществлять следующие функции:

- Дистанционное управление и мониторинг параметров внутренних блоков: включение / выключение, установка температуры, режима работы и остальных параметров.
- Мониторинг состояния системы в режиме реального времени, вывод данных об ошибках.
- Программирование расписания работы блоков.
- Управление системой учета потребления электроэнергии.

СИСТЕМА УЧЕТА ПОТРЕБЛЕНИЯ ЭЛЕКТРОЭНЕРГИИ

Для использования системы учета электроэнергии необходимо программное обеспечение KVSRM01G1 и сетевой шлюз KVSS01G1, а также дополнительное оборудование: электросчетчики, маршрутизаторы, трансформаторы тока и т. д. Система собирает информацию от системы кондиционирования и электросчетчиков, производит расчет в соответствии со специальной логикой и затем распределяет потребленную электроэнергию между пользователями.

ОСНОВНЫЕ ВОЗМОЖНОСТИ СИСТЕМЫ УЧЕТА ПОТРЕБЛЕНИЯ ЭЛЕКТРОЭНЕРГИИ

- Автоматическое распределение потребленной электроэнергии в соответствии со временем включения/выключения блоков, с параметрами их работы для формирование детализированного отчета.
- Ограничение работы некоторых блоков или деактивация некоторых функций, таких как включение или отключение блоков, управление режимами, температурами, скоростями вращения вентилятора и пр. , в случае неоплаченной задолженности за электроэнергию или иных причин, по которым кондиционер может быть недоступен.
- Пользовательская настройка (для удобства управления пользователь может задать наименование систем, этажей, арендаторам/жильцам и даже присвоить названия внутренним блокам).

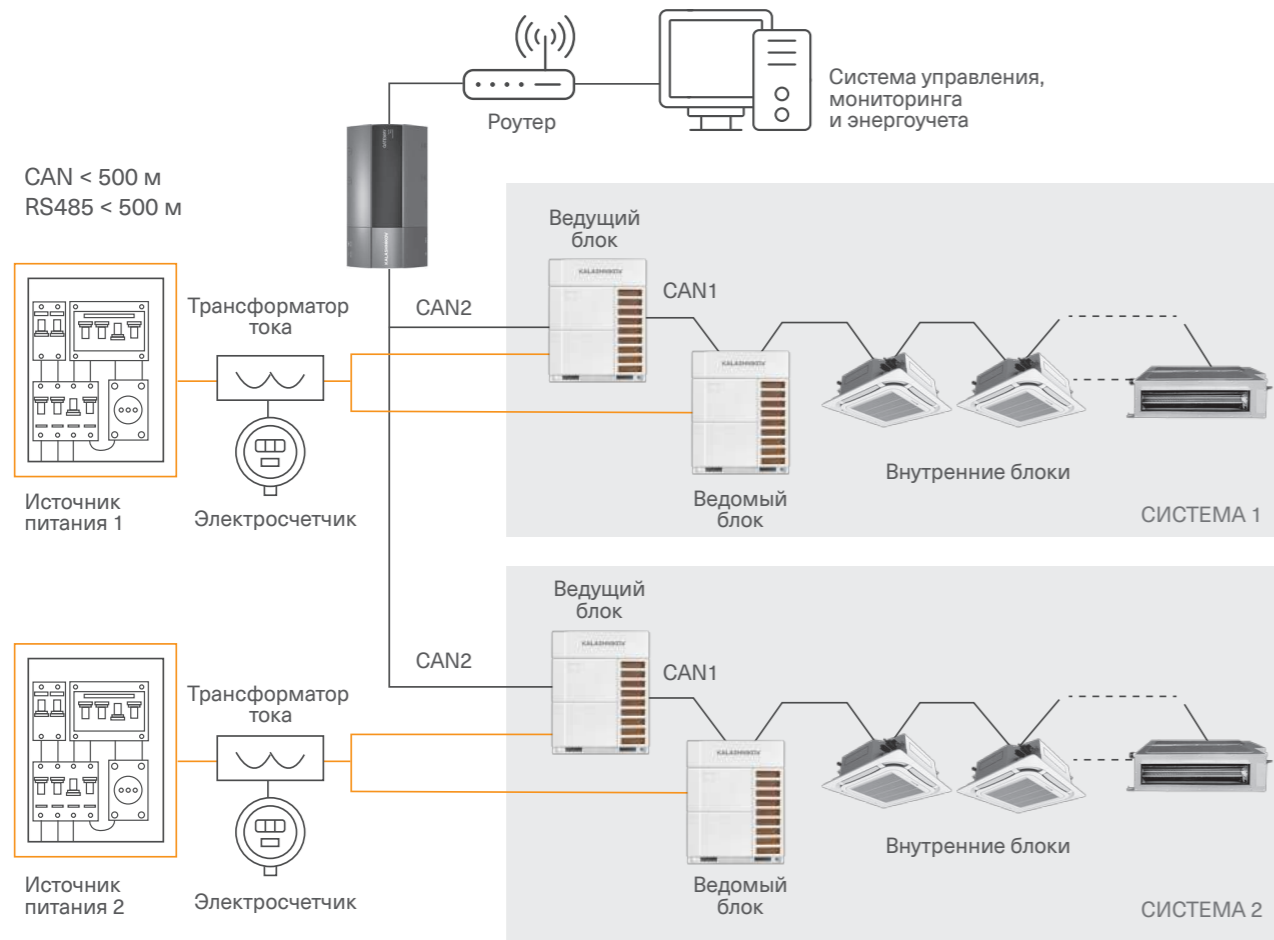

ПРОГРАММА ПОДБОРА  
МУЛЬТИЗОНАЛЬНЫХ  
VRF-СИСТЕМ  
SELECTOR KALASHNIKOV

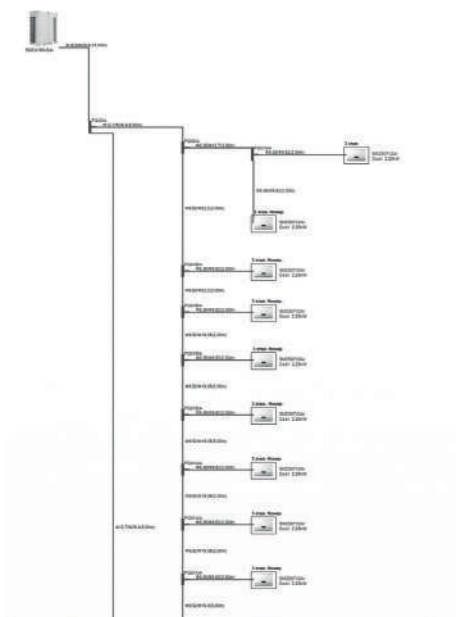

При проектировании системы кондиционирования необходимо учитывать множество факторов, влияющих на работу системы. При расчете производительности каждого блока следует учитывать рабочие параметры системы, температуру окружающей среды снаружи и внутри помещений, протяжённость фреонпровода, перепады высот и прочие факторы. Поэтому компания Kalashnikov разработала для своих партнёров специальное программное обеспечение VRF Selector для удобства проектирования мультизональных систем, тем самым максимально облегчив подбор оборудования. Программа полностью учитывает все нюансы подбора оборудования. Программа предназначена для проектирования и подбора: двухтрубной системы, трехтрубной системы с рекуперацией тепла и мини-VRF систем. Программа позволяет подобрать внутренние, наружные блоки, смоделировать трассу. Помогает качественно и быстро подготовить коммерческое предложение. Проект автоматически проверяется, если подбор создан корректно, его можно экспортировать в удобном для Вас формате Word, Excel, AutoCad, PDF. Последнюю версию программы можно скачать на сайте [www.kalashnikov-climate.com](http://www.kalashnikov-climate.com)

К	KALASHNIKOV	
V	VRF	
О	Вид блока	<ul style="list-style-type: none"> <li>О наружный блок</li> <li>И внутренний блок</li> </ul>
1m	Тип блока	<p>Типы наружных блоков:</p> <ul style="list-style-type: none"> <li>1m mini VRF 1-но фазные</li> <li>3m mini VRF 3-х фазные</li> <li>FM full modular</li> <li>FMS full modular simple</li> <li>FI full individual</li> </ul> <p>Типы внутренних блоков:</p> <ul style="list-style-type: none"> <li>1C кассетные однопоточные</li> <li>2C кассетные двухпоточные</li> <li>8CC кассетные компактные 8-ми поточные</li> <li>8C кассетные полноразмерные 8-ми поточные</li> <li>W настенные</li> <li>DL каналные низконапорные (15Па)</li> <li>DM каналные средненапорные (30Па)</li> <li>DH каналные высоконапорные (100Па)</li> <li>DSH каналные супер-высоконапорные (200Па)</li> <li>DFA каналные с подачей свежего воздуха</li> <li>FC универсальные напольно-потолочные</li> <li>FCZ консольные</li> <li>FMR с рекуперацией</li> <li>WC бескорпусные</li> <li>P колонные</li> </ul>
80	Мощность в кВт	
G	Серия	G, M и т.д.
1	Модификация	1, 2 и т.д.

# Ассортимент бренда KALASHNIKOV

ТЕПЛОЕ  
ОБОРУДОВАНИЕ

ПРОМЫШЛЕННЫЕ  
СИСТЕМЫ  
КОНДИЦИОНИРОВАНИЯ

СИСТЕМЫ  
ВЕНТИЛЯЦИИ

БЫТОВЫЕ  
СИСТЕМЫ  
КОНДИЦИОНИРОВАНИЯ

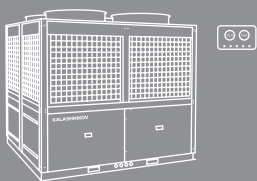
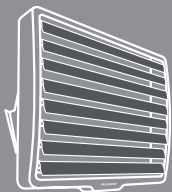
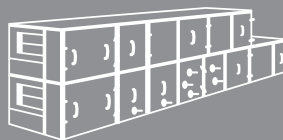
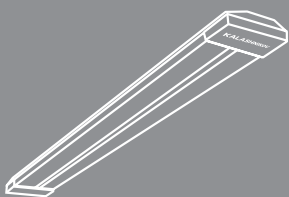
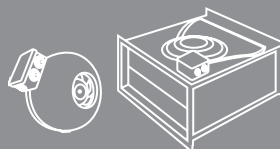
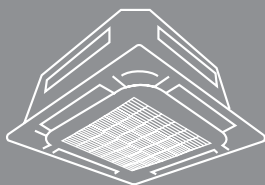

Внешний вид и технические характеристики могут быть изменены без предварительного уведомления. Несмотря на все прилагаемые усилия по соблюдению максимальной точности, каталоги составляются и производятся за несколько месяцев до вывода моделей на рынок и не всегда отражают последующие изменения спецификаций. Приведенные технические чертежи и схемы не могут быть скопированы в проектную документацию без детальной проработки. За максимально точной информацией просим вас обращаться к официальным дилерам или в технический отдел компании-дистрибьютора.



# KALASHNIKOV

[kalashnikov-climate.com](http://kalashnikov-climate.com)



**SEVERCON**  
consortium

ПРОФЕССИОНАЛЬНЫЕ СИСТЕМЫ КОНДИЦИОНИРОВАНИЯ,  
ВЕНТИЛЯЦИИ И ОТОПЛЕНИЯ

8-495-252-08-28  
[info@severcon.ru](mailto:info@severcon.ru)  
[www.severcon.ru](http://www.severcon.ru)